

RÈGLEMENT SPORTIF DU CHAMPIONNAT D'EUROPE DE LA MONTAGNE DE LA FIA - CATÉGORIE 2

SPORTING REGULATIONS OF THE FIA EUROPEAN HILL CLIMB CHAMPIONSHIP - CATEGORY 2

SOMMAIRE

1.	INTRODUCTION
2.	RÈGLEMENT
3.	OBLIGATIONS GÉNÉRALES
4.	CHAMPIONNAT ET COMPÉTITIONS DE CHAMPIONNAT
5.	NOUVELLE CANDIDATURE AU CHAMPIONNAT
6.	PRIORITÉ DES COMPÉTITIONS
7.	OFFICIELS
8.	PILOTES ET CONCURRENTS ADMIS
9.	CANDIDATURES DES CONCURRENTS
10.	VOITURES ADMISES – CLASSES, GROUPES ET CATÉGORIES
11.	MATÉRIEL ADMIS
12.	NUMÉROS DE COMPÉTITION ET ORDRE DE DÉPART
13.	PUBLICITÉ
14.	VÉRIFICATIONS ADMINISTRATIVES
15.	VÉRIFICATIONS TECHNIQUES ET PESÉE
16.	SIGNALISATION PAR DRAPEAUX ET COMPORTEMENT SUR LE PARCOURS
17.	DÉROULEMENT DE LA COMPÉTITION
18.	PARC FERMÉ
19.	DOCUMENTS, CLASSEMENTS, PRIX ET CÉRÉMONIES DES COMPÉTITIONS
20.	CLASSEMENT, PRIX ET CÉRÉMONIE DU CHAMPIONNAT
21.	PÉNALITÉS
22.	AMENDES
23.	RÉCLAMATIONS ET APPELS

ANNEXE 1 LISTE DES ORGANISATEURS

ANNEXE 2 PROCÉDURE POUR LA CÉRÉMONIE DE PODIUM DES COMPÉTITIONS DU CHAMPIONNAT

ANNEXE 3 LOGO ET TITRE DU CHAMPIONNAT

ANNEXE 4 APPPOSITION DU LOGO DU CHAMPIONNAT SUR LES VOITURES DES GROUPES FIA

ANNEXE 5 MONTAGES CAMÉRAS - LIGNES DIRECTRICES

DISPOSITIONS TECHNIQUES

ANNEXE 8 ANNEXE TECHNIQUE : VOITURES DE CATÉGORIE 2

NOTE INSTRUCTIONS TECHNIQUES ENREGISTREUR DE DONNÉES RÉGIME MOTEUR

1. INTRODUCTION

La Fédération Internationale de l'Automobile («la FIA») organise le Championnat d'Europe de la Montagne de la FIA («le Championnat» ou «le CEM»), qui est la propriété de la FIA et embrasse le titre de Champion d'Europe de la Montagne de la FIA pour Pilotes, dans le Championnat spécifique suivant :

- le Championnat d'Europe de la Montagne de la FIA, disputé par les Pilotes engageant des voitures de la Catégorie 2.

2. RÈGLEMENTS

2.1 Les textes finaux du Règlement Sportif et du Règlement Particulier sont les versions anglaises, qui feront foi en cas de litige. Les titres de ces documents ne sont utilisés que pour faciliter les références et ne font pas partie du présent Règlement.

2.2 **Règlement Sportif**
Le présent Règlement Sportif entre en vigueur le 1^{er} janvier

CONTENTS

1.	FOREWORD
2.	REGULATIONS
3.	GENERAL UNDERTAKINGS
4.	CHAMPIONSHIP AND CHAMPIONSHIP COMPETITIONS
5.	NEW APPLICATION FOR THE CHAMPIONSHIP
6.	PRIORITY OF COMPETITIONS
7.	OFFICIALS
8.	ELIGIBLE DRIVERS AND COMPETITORS
9.	COMPETITORS' APPLICATIONS
10.	ELIGIBLE CARS – CLASSES, GROUPS AND CATEGORIES
11.	ELIGIBLE MATERIAL
12.	COMPETITION NUMBERS AND STARTING ORDER
13.	ADVERTISING
14.	ADMINISTRATIVE CHECKING
15.	SCRUTINEERING AND WEIGHING
16.	FLAG SIGNALS AND TRACK BEHAVIOUR
17.	RUNNING OF THE COMPETITION
18.	PARC FERME
19.	DOCUMENTS, CLASSIFICATIONS, PRIZES AND CEREMONIES OF THE COMPETITIONS
20.	CLASSIFICATION, PRIZES AND CEREMONY OF THE CHAMPIONSHIP
21.	PENALTIES
22.	FINES
23.	PROTESTS AND APPEALS

APPENDIX 1 LIST OF ORGANISERS

APPENDIX 2 PODIUM CEREMONY PROCEDURE FOR THE CHAMPIONSHIP COMPETITIONS

APPENDIX 3 CHAMPIONSHIP LOGO AND TITLE

APPENDIX 4 POSITIONING OF THE CHAMPIONSHIP LOGO ON THE CARS OF FIA GROUPS

APPENDIX 5 FITTING OF CAMERAS - GUIDELINES

TECHNICAL PROVISIONS

APPENDIX 8 TECHNICAL APPENDIX: CATEGORY 2 CARS

NOTE RPM DATA LOGGER TECHNICAL INSTRUCTIONS

1. FOREWORD

The Fédération Internationale de l'Automobile ("the FIA") organises the FIA European Hill Climb Championship ("the Championship" or "the EHC"), which is the property of the FIA and comprises the title of FIA European Hill Climb Champion Driver in the following specific Championship:

- the FIA European Hill Climb Championship, contested by Drivers entering cars of Category 2.

2. REGULATIONS

2.1 The final texts of the Sporting Regulations and Supplementary Regulations are the English versions, which will be used should any dispute arise as to their interpretation. Headings in these documents are for ease of reference only and do not form part of the Regulations.

2.2 **Sporting Regulations**
These Sporting Regulations come into force on 1 January of

RÈGLEMENT SPORTIF DU CHAMPIONNAT D'EUROPE DE LA MONTAGNE DE LA FIA - CATÉGORIE 2 /
SPORTING REGULATIONS OF THE FIA EUROPEAN HILL CLIMB CHAMPIONSHIP - CATEGORY 2

de chaque année et est publié sur le site internet de la FIA. Il annule et remplace tous les Règlements Sportifs du Championnat d'Europe de la Montagne de la FIA des années précédentes.

each year and are published on the FIA website. They replace all previous FIA European Hill Climb Championship Sporting Regulations.

3. OBLIGATIONS GÉNÉRALES

3.1 Toutes les parties concernées par toute Compétition du Championnat (FIA, ASN, organisateurs, Concurrents, Pilotes) s'engagent en leur nom propre et celui de leurs employés et agents, à observer :

- toutes les dispositions du Code Sportif International («le Code») et de ses Annexes,
- le Règlement Technique (Annexe J),
- les Lignes Directrices de Sécurité en Course de Côte,
- le Cahier des Charges des Organisateurs du Championnat d'Europe de la Montagne de la FIA,
- les Prescriptions Générales applicables aux Compétitions Internationales de Course de Côte,
- le présent Règlement Sportif et ses Annexes,
- le Règlement Particulier de chaque Compétition.

3.2 Le Championnat et chacune de ses Compétitions sont régis par la FIA conformément au présent Règlement. Par Compétition, on entend toute Compétition comptant pour le Championnat d'Europe de la Montagne de la FIA inscrite au Calendrier Sportif International de la FIA.

3.3 Seule la FIA est habilitée à accorder des dérogations au présent Règlement Sportif.

4. CHAMPIONNAT ET COMPÉTITIONS DE CHAMPIONNAT

4.1 Le Championnat comporte 10 Compétitions au maximum avec un intervalle de deux à trois semaines au minimum (sauf dérogation) entre chacune des Compétitions.

A la fin de chaque saison, sur la base des rapports des observateurs ainsi que des critères organisationnels ou de sécurité, la Commission des Courses de Côte se réserve le droit d'identifier une Compétition qui pourra être remplacée l'année suivante ou ultérieurement par une Compétition candidate ou par une Compétition inscrite dans le cadre de la Coupe Internationale des Courses de Côte de la FIA.

Si le nombre de Compétitions est inférieur à 5, le Championnat sera annulé et la FIA n'attribuera pas le(s) titre(s).

4.2 Il ne peut y avoir qu'une Compétition par pays.

4.3 Chaque Compétition aura le statut de Compétition Internationale libre.

4.4 Carton Jaune

Si, lors d'une Compétition, une défaillance grave ou une infraction est constatée en matière de sécurité (parcours, structure organisationnelle, infrastructures, plan de sécurité, etc.), la Commission des Courses de Côte en avisera la Commission des Epreuves sur Route. Cette procédure donnera lieu à des mesures pouvant mener à la décision d'un carton jaune à l'organisateur de la Compétition ayant commis une telle infraction.

Si deux cartons jaunes sont donnés sur deux éditions FIA consécutives, la Compétition ne pourra pas prétendre à une inscription au Calendrier du Championnat l'année suivante.

Carton Bleu

Un carton bleu peut être donné par la Commission des Courses de Côte à un organisateur/une ASN si un manquement grave aux règlements et aux obligations liées (structure organisationnelle, etc.) est constaté.

Pour que la Compétition soit inscrite au Calendrier de l'année suivante, l'organisateur/ASN doit accepter et mettre en œuvre la liste d'actions convenue avec la Commission des Courses de Côte.

3. GENERAL UNDERTAKINGS

3.1 All the parties concerned by any Competition of the Championship (FIA, ASNs, organisers, Competitors, Drivers) undertake, on behalf of themselves, their employees and agents, to observe:

- all the provisions of the International Sporting Code ("the Code") and its Appendices,
- the Technical Regulations (Appendix J),
- the Hill Climb Safety Guidelines,
- the List of Requirements of the Organisers of the FIA European Hill Climb Championship,
- the General Prescriptions applicable to International Hill Climb Competitions,
- the present Sporting Regulations and their Appendices,
- the Supplementary Regulations of each Competition.

3.2 The Championship and each of its Competitions are governed by the FIA in accordance with these Regulations. Competition means any Competition registered in the FIA European Hill Climb Championship on the FIA International Sporting Calendar.

3.3 Only the FIA is entitled to grant waivers to these Sporting Regulations.

4. CHAMPIONSHIP AND CHAMPIONSHIP COMPETITIONS

4.1 The Championship is run over a maximum of 10 Competitions with an interval of at least two to three weeks (except if there is a special dispensation) between each of the Competitions. At the end of each season, based on the observers reports and the organisational or safety criteria, the Hill Climb Commission reserves the right to select a Competition that can be replaced the following year or subsequently by a candidate Competition or by a Competition registered as part of the FIA International Hill Climb Cup.

If the number of Competitions is lower than 5, the Championship will be cancelled and the FIA will decline to award the title(s).

4.2 There can be only one Competition per country.

4.3 Each Competition will have the status of a full International Competition.

4.4 Yellow Card

If, during a Competition, a serious failing or an infringement is noted that relates to safety (course, organisational structure, infrastructures, safety plan, etc.), the Hill Climb Commission will report it to the Closed Road Commission. This procedure will give rise to measures that may lead to the decision to give a yellow card to the organiser of the Competition having committed such an infringement.

If two yellow cards are given at two consecutive FIA editions, the Competition will not be eligible for registration on the Calendar of the following year's Championship.

Blue Card

A blue card can be given by the Hill Climb Commission to an organiser/ASN if a serious lack of compliance with the regulations and the commitments undertaken (organisational structure, etc.) is observed.

To be included in the following year's Calendar, the organiser/ASN must accept and implement the action list agreed with the Hill Climb Commission.

**RÈGLEMENT SPORTIF DU CHAMPIONNAT D'EUROPE DE LA MONTAGNE DE LA FIA - CATÉGORIE 2 /
SPORTING REGULATIONS OF THE FIA EUROPEAN HILL CLIMB CHAMPIONSHIP - CATEGORY 2**

5. NOUVELLE CANDIDATURE AU CHAMPIONNAT

Toute candidature pour l'inscription et l'organisation d'une nouvelle Compétition du Championnat est soumise à une procédure d'inspection précisée dans le «Cahier des Charges des Organisateur du Championnat d'Europe de la Montagne de la FIA».

6. PRIORITÉ DES COMPÉTITIONS

Si des Compétitions Nationales sont organisées conjointement, la Compétition Internationale demeure prioritaire. L'organisateur s'engage à assurer en priorité dans le cadre de son Epreuve :

- la promotion et le programme de la Compétition du Championnat,
- la visibilité des Pilotes engagés dans le Championnat,
- l'attribution des numéros de Compétition et l'ordre de départ des Pilotes engagés dans le Championnat,
- la cérémonie de podium de la Compétition du Championnat.

7. OFFICIELS

7.1 Pour chaque Compétition, la FIA désignera les officiels suivants :

- un observateur,
- un président des commissaires sportifs,
- un commissaire sportif.

En outre, la FIA se réserve le droit de désigner un observateur technique, un délégué technique, un délégué médical, un délégué sécurité et/ou un délégué média.

Le délégué technique désigné par la FIA sera responsable des vérifications techniques et aura pleine autorité sur les commissaires techniques nationaux.

7.2 L'ASN organisatrice de la Compétition ou délivrant le permis d'organisation désignera les officiels suivants :

- un commissaire sportif,
- un directeur de course,
- un directeur de course adjoint,
- un commissaire technique en chef,
- un médecin-chef et un second médecin,
- un secrétaire de la Compétition,
- un délégué de la sécurité.

7.3 Collège des commissaires sportifs

Le collège des commissaires sportifs doit être composé de 3 commissaires sportifs, chacun de nationalité différente.

7.4 Le directeur de course doit être présent pendant toute la durée de la Compétition, depuis les vérifications administratives jusqu'à après la remise des prix officielle ou au moins jusqu'à expiration du délai pour le dépôt d'une réclamation.

7.5 Au moins un des commissaires sportifs et le commissaire technique en chef doivent être présents à la Compétition au plus tard une heure avant l'heure d'ouverture des vérifications administratives.

8. PILOTES ET CONCURRENTS ADMIS

8.1 Les Pilotes et les Concurrents doivent être titulaires de Licences Internationales FIA de Pilote (**Degré ITC-R**) et de Concurrent en cours de validité et des autorisations (visas) nécessaires délivrées par leur ASN affiliée à la FIA.

La Licence de Degré ITD-R n'est pas valable en Course de Côte pour les voitures des Groupes CN, D et E2 de la Catégorie II définis à l'Article 251.1.1 de l'Annexe J.

Les Pilotes doivent être détenteurs du permis de conduire automobile.

8.2 Les Concurrents et Pilotes étrangers au pays organisateur doivent être en possession d'une autorisation de départ écrite

5. NEW APPLICATION FOR THE CHAMPIONSHIP

Any application for the registration and organisation of a new Competition in the Championship is subject to an inspection procedure, set out in the "List of Requirements for Organisers of the FIA European Hill Climb Championship".

6. PRIORITY OF COMPETITIONS

If National Competitions are organised jointly, the International Competition has priority. The organiser undertakes to ensure as a priority within the framework of its Event:

- the promotion and programme of the Championship Competition,
- the visibility of the Drivers entered in the Championship,
- the allocation of the Competition numbers and the starting order of the Drivers entered in the Championship,
- the podium ceremony of the Championship Competition.

7. OFFICIALS

7.1 For each Competition the FIA will nominate the following officials:

- one observer,
- one chairman of the stewards,
- one steward.

In addition, the FIA may nominate a technical observer, a technical delegate, a medical delegate, a safety delegate and/or a media delegate.

The technical delegate nominated by the FIA will be responsible for scrutineering and will have full authority over the national scrutineers.

7.2 The ASN organising the Competition or issuing the permit to organise the Competition will appoint the following officials:

- one steward,
- one clerk of the course,
- one assistant clerk of the course,
- one chief scrutineer,
- one chief medical officer and a second doctor,
- one secretary of the Competition,
- one safety delegate.

7.3 Panel of stewards

The panel of stewards must be made up of 3 stewards of different nationalities.

7.4 The clerk of the course must be present throughout the Competition, from the administrative checking until after the official prize-giving or at least until the time allotted for registering a protest has expired.

7.5 At least one of the stewards and the chief scrutineer must be present at the venue of the Competition at the latest one hour before the opening of the administrative checking.

8. ELIGIBLE DRIVERS AND COMPETITORS

8.1 Drivers and Competitors must hold valid FIA International Driver's Licences (**Grade ITC-R**) and International Competitor's Licences, as well as the necessary authorisations (visas) issued by their ASNs affiliated to the FIA.

In Hill Climbs, the **Grade ITD-R Licence** is not valid for cars in Groups CN, D and E2 of Category II defined in Article 251.1.1 of Appendix J.

Drivers must hold a car driving licence.

8.2 Foreign Competitors and Drivers must be in possession of written authorisation to take part in the Competition from the

RÈGLEMENT SPORTIF DU CHAMPIONNAT D'EUROPE DE LA MONTAGNE DE LA FIA - CATÉGORIE 2 /
SPORTING REGULATIONS OF THE FIA EUROPEAN HILL CLIMB CHAMPIONSHIP - CATEGORY 2

de l'ASN qui a établi leur Licence (même sous forme d'une simple note sur la Licence).

ASN which issued them with their Licence(s) (even in the form of a simple note on the Licence).

9. CANDIDATURES DES CONCURRENTS

9. COMPETITORS' APPLICATIONS

9.1 Aucune inscription auprès de la FIA n'est requise. Les Concurrents et les Pilotes s'inscrivent directement auprès de l'organisateur sur chacune des Compétitions du Championnat.

9.1 No registration with the FIA is required. Competitors and Drivers register their entry directly with the organiser on each of the Championship Competitions.

9.2 Les candidatures de participation à la Compétition devront être soumises à l'organisateur au moyen du formulaire d'engagement disponible auprès de l'organisateur ou sur le site internet de l'organisateur.

9.2 Applications to take part in the Competition must be submitted to the organiser by means of the entry form available from the organiser or on the organiser's website.

Le droit d'engagement sera précisé dans le Règlement Particulier.

The entry fee will be indicated in the Supplementary Regulations.

Le droit d'engagement à la Compétition FIA sera identique à celui établi pour la Compétition Nationale du Championnat du pays organisateur.

The entry fee for the FIA Competition will be the same as that established for the National Competition of the Championship of the organising country.

L'engagement, dûment daté et signé par le Pilote (un seul Pilote par engagement) et le Concurrent, ne sera accepté que s'il est accompagné :

An entry, duly dated and signed by the Driver (one Driver only per entry) and the Competitor, will be accepted only if it is accompanied by:

- des droits d'engagement ;
 - des copies des Licences Internationales FIA de Pilote et de Concurrent en cours de validité ;
- et reçu dans le délai fixé à l'Article 9.5.

- the entry fees;
 - copies of the currently valid FIA International Driver's and Competitor's Licences;
- and received by the deadline set in Article 9.5.

9.3 Si des Compétitions Nationales sont organisées conjointement, le formulaire d'engagement doit spécifier explicitement la participation du Pilote à la Compétition du Championnat.

9.3 If National Competitions are organised jointly, the entry form must explicitly specify the Driver's participation in the Championship Competition.

9.4 Les candidatures de participation par courrier ou par e-mail doivent être confirmées par écrit, jusqu'à la clôture des engagements, par communication des informations nécessaires selon le formulaire d'engagement.

9.4 Entry applications submitted by mail or by email must be confirmed in writing, up to the close of entries, providing the information requested on the entry form.

9.5 La date de clôture des engagements est fixée au mercredi (minuit, heure CET) de la semaine précédant chaque Compétition.

9.5 The entry closing date is the Wednesday (midnight, CET) of the week preceding each Competition.

9.6 La limite du nombre des engagements de la Compétition sera précisée dans le Règlement Particulier.

9.6 The limit on the number of entries for the Competition will be indicated in the Supplementary Regulations.

9.7 Les droits d'engagement comprennent dans tous les cas la prime d'assurance Responsabilité Civile du Concurrent et du Pilote, ainsi que les numéros de Compétition nécessaires.

9.7 In all cases, the entry fees include the Competitor's and Driver's Civil Liability insurance premium, as well as the necessary Competition numbers.

9.8 Une liste provisoire des Pilotes dont le dossier d'inscription est complet (voir Article 9.2 du présent Règlement Sportif) doit être publiée et mise à jour régulièrement sur le site internet de l'organisateur dès l'ouverture des engagements jusqu'à la date de clôture des engagements.

9.8 A provisional list of Drivers whose registration dossier is complete (see Article 9.2 of these Sporting Regulations) must be published and updated regularly on the organiser's website from the opening of entries up to the closing date for entries.

Cette liste (format libre) doit porter la mention «provisoire» et être horodatée.

This list (free format) must be marked "provisional" and show the date and time.

Si cette liste provisoire combine les données des diverses compétitions organisées conjointement, tous les Pilotes candidats à une participation à la Compétition FIA doivent être explicitement identifiés (Championnat FIA, Catégorie FIA, Groupe FIA, Classe FIA).

If this provisional list combines data from different competitions that are organised jointly, all Drivers who are applying to take part in the FIA Competition must be explicitly identified (FIA Championship, FIA Category, FIA Group, FIA Class).

9.9 Le projet de liste officielle des engagés à la Compétition FIA (format standard FIA) doit être soumis à la FIA pour contrôle avant publication.

9.9 The draft of the official list of entries in the FIA Competition (FIA standard format) must be submitted to the FIA for checking prior to publication.

La liste officielle des engagés de la Compétition du Championnat sera établie séparément et publiée dans une documentation faisant figurer le titre et le logo du Championnat.

The official list of entries in the Championship Competition will be drawn up separately and published in a document bearing the title and logo of the Championship.

Si une liste des engagés supplémentaire combine les données des diverses compétitions organisées conjointement, tous les Pilotes candidats à une participation à la Compétition FIA doivent être explicitement identifiés (Championnat FIA, Catégorie FIA, Groupe FIA, Classe FIA).

If an additional entry list combines data from different competitions that are organised jointly, all Drivers applying to take part in the FIA Competition must be explicitly identified (FIA Championship, FIA Category, FIA Group, FIA Class).

9.10 Toutes les candidatures seront étudiées par l'organisateur, qui publiera la liste officielle des engagés (la liste des voitures et des Pilotes acceptés, avec leur numéro de Compétition et au format standard FIA) au plus tard le lundi à midi (heure CET) précédant la Compétition.

9.10 All applications will be studied by the organiser, who will publish the official entry list (the list of cars and Drivers accepted, with their Competition numbers and in the FIA standard format), at the latest at midday (CET) on the Monday preceding the Competition.

Les candidats refusés en seront avisés par écrit au plus

Unsuccessful applicants will be notified in writing no later than

**RÈGLEMENT SPORTIF DU CHAMPIONNAT D'EUROPE DE LA MONTAGNE DE LA FIA - CATÉGORIE 2 /
SPORTING REGULATIONS OF THE FIA EUROPEAN HILL CLIMB CHAMPIONSHIP - CATEGORY 2**

tard dans les 2 jours qui suivront la date de clôture des engagements et au plus tard 5 jours avant le début de la Compétition.

2 days after the entry closing date and not less than 5 days before the beginning of the Competition.

9.11 En cas de refus d'inscription ou d'annulation de la Compétition, les droits d'engagement seront intégralement remboursés.

9.11 The entry fees will be refunded in full if the entry is not accepted or the Competition is cancelled.

9.12 En cas de forfait pour des raisons de Force Majeure et sous réserve de réception d'une demande écrite, des conditions de remboursement éventuellement applicables seront précisées dans le Règlement Particulier.

9.12 In case of withdrawal for reasons of Force Majeure and subject to the receipt of a written request, the conditions for a possible refund will be indicated in the Supplementary Regulations.

9.13 Les doubles départs (1 Pilote pour 2 voitures ou 1 voiture pour 2 Pilotes) ne sont pas autorisés.

9.13 Double starts (1 Driver for 2 cars or 1 car for 2 Drivers) are not authorised.

9.14 Une fois la liste officielle des engagés publiée par l'organisateur, la mise à jour ou la publication de versions successives n'est pas autorisée.

9.14 Once the official entry list has been published by the organiser, the updating or publication of successive versions is not authorised.

9.15 Aucun amendement autre que ceux spécifiés ci-dessous ne peut être apporté à un engagement, une fois la liste des engagés publiée par l'organisateur.

9.15 No amendments other than those specified below may be made to an entry once the entry list has been published by the organiser.

9.16 Un changement de voiture après la clôture des engagements n'est permis que jusqu'à la fin des vérifications du Concurrent concerné, pour autant que la nouvelle voiture appartienne au même groupe et à la même classe de cylindrée que la voiture remplacée.

9.16 A change of car may take place after the close of entries and up to the completion of the checks on the Competitor concerned, provided that the new car belongs to the same group and the same cylinder capacity class as the car being replaced.

9.17 Un changement de Concurrent après la clôture des engagements n'est pas autorisé. Les changements de Pilotes sont autorisés conformément à l'Article 9.13 du Code. Le Pilote remplaçant - détenteur du permis de conduire automobile, titulaire d'une Licence Internationale valable et en possession de l'autorisation de son ASN - devra être désigné avant les vérifications administratives pour la voiture considérée. Ce Pilote remplaçant ne pourra pas être un Pilote figurant déjà sur la liste des engagés. Aucune permutation de Pilotes engagés ne sera admise.

9.17 No change of Competitor may take place after the close of entries. Changes of Driver are authorised in accordance with Article 9.13 of the Code. The replacement Driver, who must hold a valid car driving licence, an International Licence as well as authorisation from his ASN, must be named before the administrative checking is carried out for the car concerned. This replacement Driver may not be a Driver already included on the entry list. No switching of the Drivers entered will be allowed.

10. VOITURES ADMISES – CLASSES, GROUPES ET CATÉGORIES

10. ELIGIBLE CARS – CLASSES, GROUPS AND CATEGORIES

10.1 Chaque Compétition est ouverte aux voitures détenant un passeport technique national et répondant aux prescriptions de l'Annexe J **et à l'Annexe 8** pour les groupes suivants :

10.1 Each Competition is open to cars holding a national technical passport and complying with the Appendix J **and the Appendix 8** for the following groups:

10.1.1 Catégorie 2 - Voitures de Compétition :

10.1.1 Category 2 - Competition cars:

Note : Tous les moteurs suralimentés doivent être équipés d'une bride telle que décrite à l'Annexe 8.

Note: All supercharged engines must be fitted with a restrictor as described in Appendix 8.

Groupe D/E2-SS (Single-seater)	Voitures de course monoplaces de Formule Internationale ou de Formule Libre d'une cylindrée inférieure ou égale à 3000 cm ³ .
Groupe CN/E2-SC (Sportscar)	Voitures de Sport-Production et de compétition biplaces (confondues) ouvertes ou fermées, d'une cylindrée inférieure ou égale à 3000 cm ³ . Pour les voitures d'une cylindrée de 3000 cm ³ à 6500 cm ³ : voir les prescriptions techniques ci-dessous.

Group D/E2-SS (Single-seater)	International Formula or Free Formula single-seater racing cars with a cylinder capacity of 3000cm ³ or below.
Group CN/E2-SC (Sportscar)	Production Sports cars and two-seater competition cars (combined), open or closed, with a cylinder capacity of 3000cm ³ or below. For cars with a cylinder capacity over 3000cm ³ to 6500cm ³ : see the technical prescriptions below.

a) Groupe CN/E2-SC - Voitures d'une cylindrée supérieure à 3000 cm³ et inférieure ou égale à 6500 cm³ - uniquement :

a) Group CN/E2-SC - Cars with a cylinder capacity over 3000cm³ to 6500cm³ - only:

Les voitures doivent être conformes à l'Annexe J, Article 277 Catégorie 2 E2-SC, à l'exception de ce qui suit :

Cars must conform to App. J, Article 277 Category 2 E2-SC, except for the following:

- Le poids minimum est de 1200 kg.
- Toutes les voitures doivent être conformes aux dispositions de l'Annexe J, Article 277.2 Section Sécurité - Véhicules compatibles avec les Catégories II-SH et II-SC pour SC ou SH sauf pour les sièges où l'Article 253-16 (SH) de l'Annexe J doit être respecté.

- The minimum weight is 1200kg.
- All cars must comply with the provisions of Appendix J, Article 277.2 Safety section - Vehicles compatible to Category II-SH and II-SC for either SC or SH, except for Seats, where App. J, Article 253-16 (SH) must be respected.

RÈGLEMENT SPORTIF DU CHAMPIONNAT D'EUROPE DE LA MONTAGNE DE LA FIA - CATÉGORIE 2 /
SPORTING REGULATIONS OF THE FIA EUROPEAN HILL CLIMB CHAMPIONSHIP - CATEGORY 2

- Les structures de sécurité (Annexe J, Article 277 2.2) doivent être conformes à l'une des deux options SC ou SH.
- Type Voiture de piste à plus d'une place : Annexe J, Article 253-8 pour SH, 259-16.4 pour SC.

- Safety Structures (App. J, Article 277 2.2) must conform to one of the two options SC or SH.
- Track-car type with more than one seat: App. J, Article 253-8 for SH, 259-16.4 for SC.

10.2 Classes

Les classes de cylindrée suivantes seront obligatoirement ouvertes pour chacune des Compétitions du Championnat.

10.2 Classes

It is mandatory for each of the following cylinder capacity classes to be open for each of the Championship Competitions.

Catégorie 2
jusqu'à 1600 cm ³
entre 1600 et 2000 cm ³
entre 2000 et 3000 cm ³
entre 3000 et 6500 cm ³

Category 2
up to 1600cm ³
from 1600 to 2000cm ³
from 2000 to 3000cm ³
from 3000 to 6500cm ³

L'organisateur est libre d'ouvrir les classes supplémentaires qui lui sembleraient nécessaires et qui seront précisées dans le Règlement Particulier.

The organiser is free to open up further classes as necessary; any such classes will be indicated in the Supplementary Regulations.

11. MATÉRIEL ADMIS

11. ELIGIBLE MATERIAL

11.1 Carburant

Seul le carburant conforme aux dispositions de l'Article 252.9 de l'Annexe J peut être utilisé. Si des dispositions nationales sont applicables (par exemple, teneur en plomb spécifique), elles seront précisées dans le Règlement Particulier.

11.1 Fuel

Only fuel which complies with the provisions of Article 252.9 of Appendix J may be used. If national provisions are applicable (for example, specific lead content), they will be indicated in the Supplementary Regulations.

11.2 Pneumatiques

11.2 Tyres

11.2.1 Le nombre de pneumatiques par Compétition est libre.

11.2.1 The number of tyres per Competition is free.

11.2.2 L'utilisation de tout dispositif de préchauffage ou de maintien de la chaleur est interdite et peut entraîner des sanctions pouvant aller jusqu'à la disqualification.

11.2.2 The use of any pre-heating or heat-retaining device is prohibited and may result in sanctions that may go as far as disqualification.

11.3 Sécurité

11.3 Safety

11.3.1 Toute voiture n'offrant pas un caractère de sécurité suffisant ou non conforme aux règlements en vigueur sera refusée ou disqualifiée de la Compétition.

11.3.1 Any car with insufficient safety features or not complying with the regulations in force will not be admitted to or will be disqualified from the Competition.

11.3.2 L'équipement de sécurité de toutes les voitures doit être conforme à l'Annexe J.

11.3.2 The safety equipment of all cars must comply with the Appendix J.

11.3.3 Pour les manches d'essais et de course, l'équipement de sécurité du Pilote doit être homologué par la FIA ou conforme aux normes approuvées par la FIA. Il doit comprendre :

11.3.3 For the practice and race heats, the Driver's safety equipment must be homologated by the FIA or in conformity with the standards approved by the FIA. It must include:

- un harnais de sécurité,
- un casque,
- un système de Retenue Frontale de la Tête (RFT),
- des vêtements résistant au feu (combinaisons, cagoules, sous-vêtements, casques, gants, etc.).

- a safety harness,
- a helmet,
- a Frontal Head Restraint (FHT) system,
- flame-resistant clothing (overalls, balaclava, underwear, helmet, gloves, etc.).

Références des listes techniques : voir Article 6.10.3 des «Prescriptions Générales applicables aux Compétitions Internationales de Course de Côte».

References of the technical lists: see Article 6.10.3 of the "General Prescriptions applicable to International Hill Climb Competitions".

12. NUMÉROS DE COMPÉTITION ET ORDRE DE DÉPART

12. COMPETITION NUMBERS AND STARTING ORDER

12.1 L'octroi des numéros de Compétition est du ressort de l'organisateur.

12.1 The Competition numbers will be allocated by the organiser.

12.2 Chaque Pilote recevra de l'organisateur au moins deux jeux de numéros de Compétition. Un jeu de numéros de Compétition sera apposé de façon visible de chaque côté de la voiture pendant toute la durée de la Compétition. Un numéro de Compétition supplémentaire (15 cm de hauteur maximum) devra être placé sur le côté droit du pare-brise avant (ou, si la voiture n'a pas de pare-brise, sur une partie de la voiture faisant face vers l'avant).

12.2 The organiser will provide each Driver with at least two sets of Competition numbers. A set of Competition numbers must be clearly displayed on both sides of the car throughout the duration of the Competition. An additional Competition number (maximum height 15cm) must be placed on the right side of the windscreen (or, if the car has no windscreen, on a forward-facing part of the car).

**RÈGLEMENT SPORTIF DU CHAMPIONNAT D'EUROPE DE LA MONTAGNE DE LA FIA - CATÉGORIE 2 /
SPORTING REGULATIONS OF THE FIA EUROPEAN HILL CLIMB CHAMPIONSHIP - CATEGORY 2**

	Les voitures sans leurs numéros de Compétition corrects ne seront pas admises au départ.		Cars without correct Competition numbers will not be allowed to start the Competition.
12.3	Le nombre et le positionnement des numéros de Compétition seront précisés dans un additif communiqué par l'organisateur.	12.3	The number and positioning of the Competition numbers will be indicated in a bulletin issued by the organiser.
12.4	Ordre de départ	12.4	Starting order
12.4.1	Pour les manches d'essais et les manches de course, l'ordre de départ est le suivant : – en premier : les voitures de la Catégorie 1 ; – ensuite : les voitures de la Catégorie 2.	12.4.1	For practice and race heats, the starting order is as follows: – first: Category 1 cars; – then: Category 2 cars.
	Dans chacune des Catégories 1 et 2 : les Concurrents partent au sein de leur Groupe FIA dans l'ordre décroissant des valeurs Pf (Catégorie 1) et dans l'ordre croissant des classes de cylindrée (Catégorie 2).		In each of Categories 1 and 2: the Competitors start within their FIA Group in decreasing order of Pf values (Category 1) and in increasing order of cylinder capacity classes (Category 2).
12.4.2	Le directeur de course a toute faculté de modifier l'ordre de départ en fonction des circonstances.	12.4.2	The clerk of the course is free to modify the starting order according to the circumstances.
13.	PUBLICITÉ	13.	ADVERTISING
13.1	Logo du Championnat (obligatoire) : le nombre, la taille, le style et le positionnement du logo du Championnat sont précisés dans une annexe au présent Règlement Sportif.	13.1	Championship logo (mandatory): the number, size, style and positioning of the Championship logo are indicated in an appendix to these Sporting Regulations.
13.2	Publicité obligatoire ou facultative : le nombre, la taille, le style et le positionnement de toute autre publicité seront précisés dans un additif communiqué par l'organisateur.	13.2	Mandatory or optional advertising: the number, size, style and positioning of any other advertising will be indicated in a bulletin issued by the organiser.
14.	VÉRIFICATIONS ADMINISTRATIVES	14.	ADMINISTRATIVE CHECKING
14.1	Les Pilotes ou leurs représentants officiels doivent se présenter en temps et en heure aux vérifications administratives, dont le lieu et l'horaire seront précisés dans le Règlement Particulier, à moins qu'une dérogation écrite ne leur ait été accordée par le directeur de course.	14.1	The Driver or his official representative must report in due time to the administrative checking, the location and time of which will be indicated in the Supplementary Regulations, unless a written waiver has been granted to him by the clerk of the course.
14.2	Les horaires et lieux de convocation aux vérifications administratives seront précisés dans un additif communiqué par l'organisateur (convocation selon les Groupes FIA, les numéros de Compétition, etc.).	14.2	The times and locations for the administrative checking will be specified in a bulletin communicated by the organiser (notification according to the FIA Groups, Competition numbers, etc.).
14.3	Les Pilotes qui se présenteraient aux vérifications administratives en dehors de l'heure qui leur a été fixée peuvent être passibles d'une pénalité. Voir Article 21.1 du présent Règlement Sportif.	14.3	Drivers reporting to the administrative checking at a time other than that which was set for them may be liable to a penalty. See Article 21.1 of these Sporting Regulations.
14.4	Lors des vérifications administratives, seront contrôlés : – le permis de conduire automobile, – les Licences Internationales des Pilote et Concurrent, – le passeport technique national, – et, si nécessaire, les autorisations des ASN.	14.4	At the administrative checking, the following will be inspected: – the car driving licence, – the International Driver's and Competitor's Licences, – the car's national technical passport, – and, if necessary, authorisations from the ASNs.
15.	VÉRIFICATIONS TECHNIQUES ET PESÉE	15.	SCRUTINEERING AND WEIGHING
15.1	Pour l'identification des voitures et le contrôle des mesures de sécurité, les Pilotes devront obligatoirement présenter leur voiture et leur équipement aux vérifications techniques.	15.1	For the identification of the cars and the control of safety measures, it is mandatory for Drivers to present their car and their equipment for scrutineering.
15.2	Les horaires et lieux de convocation aux vérifications techniques seront précisés dans un additif communiqué par l'organisateur (convocation selon les Groupes FIA, les numéros de Compétition, etc.).	15.2	The times and locations for scrutineering will be specified in a bulletin communicated by the organiser (notification according to the FIA Groups, Competition numbers, etc.).
15.3	Le passeport technique national et, le cas échéant, la fiche d'homologation de la voiture doivent pouvoir être présentés. Dans le cas contraire, la vérification de la voiture pourra être refusée.	15.3	The car's national technical passport, and its homologation form if applicable, must be presented. Otherwise, scrutineering may be refused.
15.4	Les Pilotes qui se présenteraient aux vérifications techniques après l'heure qui leur a été fixée peuvent être passibles d'une pénalité (voir Article 21.1 du présent Règlement Sportif) pouvant aller jusqu'à la disqualification, à la discrétion des commissaires sportifs. Toutefois, les commissaires sportifs	15.4	Drivers reporting for scrutineering after their scheduled time may be liable to a penalty (see Article 21.1 of these Sporting Regulations) which may go as far as disqualification, at the stewards' discretion. However, the stewards may decide to allow the car to be scrutineered if the Competitor/Driver can

RÈGLEMENT SPORTIF DU CHAMPIONNAT D'EUROPE DE LA MONTAGNE DE LA FIA - CATÉGORIE 2 /
SPORTING REGULATIONS OF THE FIA EUROPEAN HILL CLIMB CHAMPIONSHIP - CATEGORY 2

- pourront autoriser, de leur propre jugement, le contrôle des voitures dont les Concurrents/Pilotes pourront justifier que leur retard est dû à un cas de Force Majeure.
- 15.5** Les vérifications techniques ne constituent pas une attestation de conformité de la voiture aux règlements en vigueur.
- 15.6** À l'issue des vérifications techniques, la liste des Pilotes autorisés à prendre part à la Compétition sera publiée et affichée par l'organisateur.
- 15.7** A tout moment de la Compétition, y compris avant toute manche d'essais ou de course, une vérification technique complémentaire pourra être effectuée. Cette vérification sera obligatoire sur les voitures présentant des traces manifestes d'accident risquant d'avoir porté atteinte à leur sécurité. Les voitures reconnues en état insuffisant ne pourront pas poursuivre la Compétition.
- 15.8** Les commissaires techniques peuvent à tout moment de la Compétition :
- a) vérifier la conformité de la voiture ou de l'équipement du Pilote,
 - b) exiger qu'une voiture soit démontée par le Concurrent pour s'assurer que les conditions d'admission ou de conformité sont pleinement respectées,
 - c) demander à un Concurrent de leur fournir tel échantillon ou telle pièce qu'ils pourraient juger nécessaires,
 - d) procéder à des contrôles de carburant ; pour ce faire, il doit être possible pour les commissaires techniques de prélever 3 échantillons de 1 litre minimum chacun,
 - e) installer sur la voiture tout matériel de contrôle ou système d'acquisition de données (y compris pour des contrôles quand la voiture est en mouvement).
- 15.9** Le contrôle du poids pourra être effectué à tout moment de la Compétition. En cas d'utilisation d'un lest, celui-ci devra obligatoirement être déclaré aux vérifications techniques.
- 15.10** L'emplacement des contrôles complémentaires (pesage, etc.) sera précisé dans le Règlement Particulier. Dans le cas où l'organisateur ne met pas à disposition les infrastructures, l'équipement ou l'outillage nécessaires pour des contrôles complémentaires (démontage, remontage, etc.), d'autres emplacements seront désignés à la discrétion des commissaires sportifs selon les circonstances et la nature des contrôles à effectuer.
- 15.11** Les commissaires sportifs peuvent toujours agir d'office et demander des contrôles complémentaires. Dans le cas où les commissaires sportifs ne sont pas saisis d'une réclamation, les frais occasionnés par les travaux et par le transport de la voiture et/ou les frais rendant nécessaires le démontage et le remontage de diverses pièces d'une voiture seront à la charge de l'organisateur si les infrastructures, l'équipement ou l'outillage appropriés à ces contrôles complémentaires ne sont pas mis à disposition dans le cadre de la Compétition. Ces frais seront à la charge du Concurrent si les conditions d'admission ou de conformité de la voiture contrôlée ne sont pas respectées.
- prove that his late arrival was due to Force Majeure.
- 15.5** Scrutineering does not constitute confirmation that the car complies with the regulations in force.
- 15.6** After scrutineering has been completed, the list of Drivers authorised to take part in the Competition will be published and posted by the organiser.
- 15.7** Additional scrutineering may be carried out at any time during the Competition, including before any practice or race heat. This scrutineering will be mandatory for cars showing evident signs of an accident which may have affected their safety. Cars deemed unfit will not be authorised to continue the Competiti
- 15.8** At any time during the Competition, the scrutineers may:
- a) check the conformity of the car or of the Driver's equipment,
 - b) require a car to be dismantled by the Competitor to check that the conditions of eligibility and conformity are fully satisfied,
 - c) require a Competitor to supply them with such parts or samples as they may deem necessary,
 - d) proceed with fuel controls; in order to do so, it must be possible for the scrutineers to take 3 samples of 1 litre minimum each,
 - e) install on the car any checking equipment or data-logging system (including for checks while the car is moving).
- 15.9** The weight control may be carried out at any point during the Competition. In the case of ballast being used, this ballast must be declared during scrutineering.
- 15.10** The location of further checks (weighing, etc.) will be indicated in the Supplementary Regulations. If the organiser does not make available the infrastructures, equipment or tools necessary for conducting further checks (dismantling, reassembly, etc.), other locations will be designated at the stewards' discretion depending on the circumstances and on the nature of the checks to be conducted.
- 15.11** The stewards may always act on their own initiative and call for further checks. If such is the case, the costs generated by the work and by the transporting of the car and/or the costs arising from the dismantling and reassembly of various parts of a car will be borne by the organiser if the appropriate infrastructures, equipment or tools for these further checks are not made available within the framework of the Competition.
- These costs will be borne by the Competitor if the conditions of eligibility or conformity of the car being checked are not respected.

**RÈGLEMENT SPORTIF DU CHAMPIONNAT D'EUROPE DE LA MONTAGNE DE LA FIA - CATÉGORIE 2 /
SPORTING REGULATIONS OF THE FIA EUROPEAN HILL CLIMB CHAMPIONSHIP - CATEGORY 2**

16. SIGNALISATION PAR DRAPEAUX ET COMPORTEMENT SUR LE PARCOURS

16.1 La signalisation suivante pourra être utilisée pendant les manches d'essais et de course, et elle devra être strictement respectée :

Drapeau rouge	arrêt immédiat et absolu.
1 Drapeau jaune agité	danger grave, réduisez votre vitesse et soyez prêt à vous arrêter. Un danger obstrue totalement ou partiellement la piste.
Drapeau jaune à bandes rouges verticales	surface glissante, changement d'adhérence.
Drapeau vert	le parcours est dégagé. Devrait être agité au poste de commissaires immédiatement après l'incident ayant nécessité l'utilisation d'un drapeau jaune.
Drapeau bleu	un concurrent cherche à vous dépasser.
Damier noir/blanc	fin de la manche (Ligne d'Arrivée).

16.2 Les conditions de sécurité générale et de comportement sur le parcours, énoncées à l'Article 6.10 des «Prescriptions Générales applicables aux Compétitions Internationales de Course de Côte», s'appliquent.

17. DÉROULEMENT DE LA COMPÉTITION

17.1 Chaque Compétition doit comprendre :

- un briefing des Pilotes (une réunion) ;
- au minimum une manche d'essais ;
- au minimum deux et au maximum trois manches de course.

Pour les parcours égaux ou supérieurs à 10 km : l'organisateur pourra prévoir soit une manche, soit deux manches de course par Pilote.

17.2 Manches d'essais

Le nombre des manches d'essais de chaque Compétition sera précisé dans le Règlement Particulier.

17.3 Manches de course

17.3.1 Le nombre des manches de course de chaque Compétition sera précisé dans le Règlement Particulier.

17.3.2 Pour être admis au départ de la/des manche(s) de course, tout Pilote sera obligatoirement tenu de terminer au moins une manche d'essais. Les cas particuliers seront soumis aux commissaires sportifs.

17.3.3 Un abandon lors d'une manche de course ne peut pas être le motif d'un refus de départ à l'une des manches de course suivantes.

17.3.4 Sauf dérogation exceptionnelle accordée par la FIA, toutes les manches de course du Championnat auront lieu successivement le même jour (généralement le jour suivant les manches d'essais) selon l'horaire précisé dans le Règlement Particulier.

16. FLAG SIGNALS AND TRACK BEHAVIOUR

16.1 The following flag signals may be used during the practice and race heats, and must be strictly observed:

Red flag	stop immediately and definitively.
1 Waved yellow flag	serious danger, reduce your speed and be prepared to stop. There is a hazard wholly or partly blocking the track.
Yellow flag with vertical red stripes	slippery surface, change in grip.
Green flag	the track is clear. Should be waved at the marshal post immediately after the incident that necessitated the use of a yellow flag.
Blue flag	competitor attempting to overtake.
Black and white chequered flag	end of the heat (Finish Line).

16.2 The general safety conditions and the conditions concerning behaviour on the track, set out in Article 6.10 of the "General Prescriptions applicable to International Hill Climb Competitions", apply.

17. RUNNING OF THE COMPETITION

17.1 Each Competition must include:

- a Drivers' briefing (meeting);
- at least one practice heat;
- a minimum of two and a maximum of three race heats.

For courses measuring 10km or more, the organiser may schedule either one or two race heats per Driver.

17.2 Practice heats

The number of practice heats in each Competition will be indicated in the Supplementary Regulations.

17.3 Race heats

17.3.1 The number of race heats in each Competition will be indicated in the Supplementary Regulations.

17.3.2 For admission to the start of the race heat(s), any Driver must mandatorily complete at least one practice heat. Special cases will be submitted to the stewards.

17.3.3 Retirement from a race heat cannot constitute grounds for refusing to allow Drivers to start in one of the subsequent race heats.

17.3.4 Unless exceptional dispensation is granted by the FIA, all the Championship race heats will take place consecutively on the same day (generally the day following the practice heats) in accordance with the timetable indicated in the Supplementary Regulations.

RÈGLEMENT SPORTIF DU CHAMPIONNAT D'EUROPE DE LA MONTAGNE DE LA FIA - CATÉGORIE 2 /
SPORTING REGULATIONS OF THE FIA EUROPEAN HILL CLIMB CHAMPIONSHIP - CATEGORY 2

<p>18. PARC FERMÉ</p> <p>L'emplacement du Parc Fermé sera précisé dans le Règlement Particulier.</p>	<p>18. PARC FERMÉ</p> <p>The location of the Parc Fermé will be indicated in the Supplementary Regulations.</p>
<p>19. DOCUMENTS, CLASSEMENTS, PRIX ET CÉRÉMONIES DES COMPÉTITIONS</p> <p>19.1 Documents Les listes suivantes dédiées à la Compétition FIA seront systématiquement publiées par l'organisateur :</p> <ul style="list-style-type: none">- La «liste officielle des engagés» ;- La «liste des Pilotes autorisés à prendre part à la Compétition» signée par le directeur de course ou par son assistant - si celle-ci est un document distinct de la liste «ordre de départ» ;- La liste «ordre de départ aux manches d'essais» signée par le directeur de course ou par son assistant ;- La liste «ordre de départ aux manches de course» signée par le directeur de course ou par son assistant. <p>Si d'autres Compétitions sont organisées conjointement, tous les documents de la Compétition du Championnat seront établis séparément et publiés dans une documentation faisant figurer le titre et le logo du Championnat.</p> <p>Si des listes de la (des) Compétition(s) supplémentaire(s) combinent les données des diverses Compétitions organisées conjointement, tous les Pilotes engagés dans la Compétition FIA doivent être explicitement identifiés (Championnat FIA, Catégorie FIA, Groupe FIA, Classe FIA).</p>	<p>19. DOCUMENTS, CLASSIFICATIONS, PRIZES AND CEREMONIES OF THE COMPETITIONS</p> <p>19.1 Documents The following lists specific to the FIA Competition will be published systematically by the organiser:</p> <ul style="list-style-type: none">- The "official entry list";- The "list of Drivers authorised to take part in the Competition", signed by the clerk of the course or by his assistant – if this is a separate document from the "starting order" list;- The "starting order for the practice heats" list, signed by the clerk of the course or by his assistant;- The "starting order for the race heats" list, signed by the clerk of the course or by his assistant. <p>If other Competitions are organised jointly, all the documents of the Championship Competition will be drawn up separately and published in a document bearing the title and logo of the Championship.</p> <p>If the lists of the additional Competition(s) combine data from the different Competitions organised jointly, all Drivers entered in the FIA Competition must be explicitly identified (FIA Championship, FIA Category, FIA Group, FIA Class).</p>
<p>19.2 Classements des manches d'essais Si d'autres Compétitions sont organisées conjointement, tous les classements de la Compétition du Championnat seront établis séparément et publiés dans une documentation faisant figurer le titre et le logo du Championnat.</p>	<p>19.2 Classifications of the practice heats If other Competitions are organised jointly, all the classifications of the Championship Competition will be drawn up separately and published in a document bearing the title and logo of the Championship.</p>
<p>19.2.1 Les classements seront établis en fonction du meilleur temps réalisé par chaque Pilote.</p>	<p>19.2.1 The classifications will be drawn up according to the best time set by each Driver.</p>
<p>19.2.2 Les classements suivants seront établis par l'organisateur :</p> <p><u>A l'issue de chacune des manches d'essais :</u></p> <ul style="list-style-type: none">- un classement général provisoire des Pilotes de tous les groupes du Championnat confondus (classement scratch FIA) - signé par le directeur de course ou par son assistant. <p><u>A l'issue de l'ensemble des manches d'essais :</u></p> <ul style="list-style-type: none">- un classement général provisoire et final des Pilotes de tous les groupes du Championnat confondus (classement scratch FIA) - signé par le directeur de course ou par son assistant.	<p>19.2.2 The following classifications will be drawn up by the organiser:</p> <p><u>After each of the practice heats:</u></p> <ul style="list-style-type: none">- a provisional general classification of the Drivers in all Championship Groups together (FIA overall classification) – signed by the clerk of the course or by his assistant. <p><u>After all of the practice heats:</u></p> <ul style="list-style-type: none">- a provisional and final general classification of the Drivers in all Championship Groups together (FIA overall classification) – signed by the clerk of the course or by his assistant.
<p>19.3 Classements des manches de course Si d'autres Compétitions sont organisées conjointement, tous les classements de la Compétition du Championnat seront établis séparément et publiés dans une documentation faisant figurer le titre et le logo du Championnat.</p>	<p>19.3 Classifications of the race heats If other Competitions are organised jointly, all the classifications of the Championship Competition will be drawn up separately and published in a document bearing the title and logo of the Championship.</p>
<p>19.3.1 Les classements des Pilotes seront établis par l'addition des temps des deux meilleures manches de course.</p> <p>Dans le cas d'une Compétition prévue avec une seule manche de course : les classements seront établis en fonction du meilleur temps réalisé par chaque Pilote.</p>	<p>19.3.1 The Driver classifications will be drawn up by adding together the times set by each Driver in his best two race heats.</p> <p>In the case of a Competition comprising only one race heat, the classifications will be drawn up according to the best time set by each Driver.</p>
<p>19.3.2 Les classements suivants seront établis par l'organisateur :</p> <p><u>A l'issue de chacune des manches de course :</u></p> <ul style="list-style-type: none">- un classement général provisoire des Pilotes de tous les groupes du Championnat confondus (classement scratch FIA) - signé par le directeur de course ou par son assistant.	<p>19.3.2 The following classifications will be drawn up by the organiser:</p> <p><u>After each of the race heats:</u></p> <ul style="list-style-type: none">- a provisional general classification of the Drivers in all Championship Groups together (FIA overall classification) – signed by the clerk of the course or by his assistant.

**RÈGLEMENT SPORTIF DU CHAMPIONNAT D'EUROPE DE LA MONTAGNE DE LA FIA - CATÉGORIE 2 /
SPORTING REGULATIONS OF THE FIA EUROPEAN HILL CLIMB CHAMPIONSHIP - CATEGORY 2**

A l'issue de chacune des Compétitions :

- un classement général des Pilotes de tous les groupes du Championnat confondus (classement scratch FIA) ;
- un classement général des Pilotes de tous les groupes confondus (y compris hors Championnat) (classement scratch) ;
- un classement général des Pilotes pour chaque catégorie ;
- un classement général des Pilotes pour chaque groupe ;
- un classement général des Pilotes par classes de cylindrée (Catégorie 2 uniquement).

Les classements provisoires ci-dessus seront signés par le directeur de course ou par son assistant.
Les classements finaux ci-dessus seront signés par les commissaires sportifs.

After each of the Competitions:

- a general classification of the Drivers in all Championship groups together (FIA overall classification);
- a general classification of the Drivers in all groups together (including those outside the Championship) (overall classification);
- a general classification of the Drivers for each category;
- a general classification of the Drivers for each group;
- a general classification of the Drivers by cylinder capacity class (Category 2 only).

The provisional classifications above will be signed by the clerk of the course or by his assistant.
The final classifications above will be signed by the stewards.

19.4 Publication de la documentation et des classements**19.4 Publication of the documents and classifications****19.4.1**

	Site internet Organisateur (Tableau d'affichage virtuel, etc.)	Tableau d'affichage officiel (physique)	
Règlement Particulier avec visa FIA	Obligatoire	Copies disponibles sur site	2 mois avant la Compétition
Liste provisoire des engagés	Obligatoire	Non	Jusqu'à la date de clôture des engagements
Liste officielle des engagés	Obligatoire	Obligatoire	Publiée après contrôle FIA
Bulletin(s)	Obligatoire	Obligatoire	
Programme (horaires, etc.)	Obligatoire	Obligatoire	
Liste «Ordre de départ (essais, courses)»	Obligatoire	Obligatoire	Signée par le directeur de course*
Classement provisoire après chacune des manches d'essais et de course	Non	Obligatoire	Signé par le directeur de course*
Classements provisoires et finaux suite à l'ensemble des manches d'essais	Obligatoire	Obligatoire	Signés par le directeur de course*
Classements provisoires et finaux suite à l'ensemble des manches de course	Obligatoire	Obligatoire	Provisoires : signés par le directeur de course* Finaux : signés par les commissaires sportifs

*ou par son assistant

19.4.1

	Organiser's website (Virtual notice board etc.)	Official notice board (physical)	
Supplementary Regulations with FIA visa	Mandatory	Copies available on site	2 months before the Competition
Provisional entry list	Mandatory	No	Up to the date of the close of entries
Official entry list	Mandatory	Mandatory	Published after FIA check
Bulletin(s)	Mandatory	Mandatory	
Programme (timetables etc.)	Mandatory	Mandatory	
"Starting order (practice heats, race heats)" list	Mandatory	Mandatory	Signed by the clerk of the course*
Provisional classification after each of the practice heats and race heats	Non	Mandatory	Signed by the clerk of the course*
Provisional and final classifications after all of the practice heats	Mandatory	Mandatory	Signed by the clerk of the course*
Provisional and final classifications after all of the race heats	Mandatory	Mandatory	Provisional: signed by the clerk of the course* Final: signed by the stewards

*or by his assistant

19.4.2 Résultats en ligne (prestation «live-timing»)

Le chronométrage en direct et publié en ligne («live-timing») n'a pas de caractère officiel.
Les résultats dédiés spécifiquement à la Compétition FIA devront être disponibles.

19.4.2 Results online ("live-timing" service)

Timing that is live and published online ("live-timing") is unofficial.
The results dedicated specifically to the FIA Competition must be available.

RÈGLEMENT SPORTIF DU CHAMPIONNAT D'EUROPE DE LA MONTAGNE DE LA FIA - CATÉGORIE 2 /
SPORTING REGULATIONS OF THE FIA EUROPEAN HILL CLIMB CHAMPIONSHIP - CATEGORY 2

Les résultats des Pilotes engagés dans la Compétition FIA seront explicitement identifiés (par exemple, un système de gestion par filtre : «Championnat FIA», «classement général FIA», «par catégorie FIA», «par groupe FIA», «par classe FIA»).

Au moins deux temps intermédiaires (avec secteurs) sont obligatoires.

Le lien internet pour le live-timing sera précisé dans le programme de la Compétition et sur le site internet de l'organisateur.

19.5 Cas particuliers : Classements

19.5.1 Ex aequo

En cas d'ex aequo lors d'une Compétition, les Pilotes seront départagés :

- a) d'après leur meilleur temps lors de leurs manches de course ;
- b) d'après leur meilleur temps lors de leurs manches d'essais.

19.5.2 Gestion des classements en cas de procédures anti-dopage

Les classements finaux de la Compétition seront établis sans réserve.

Après proclamation du jugement définitif (appels compris), une sanction à l'encontre d'un Pilote en relation avec la violation des règles antidopage commise lors d'une Compétition peut entraîner l'annulation de tous les résultats individuels obtenus par le Pilote dans le cadre de ladite Compétition, avec toutes les conséquences en résultant, y compris la modification des classements finaux, le retrait des trophées, médailles, points et prix.

19.5.3 Gestion des classements en cas de réclamation, d'appel ou de vérifications techniques ultérieures

Toute réclamation dont l'issue est susceptible de modifier le classement de la Compétition oblige l'organisateur à ne publier qu'un classement provisoire ou final avec réserve jusqu'à proclamation du jugement définitif, appels compris.

La réserve sera indiquée sur tous les classements provisoires et/ou finaux ainsi que sur le Concurrent visé par la réclamation (l'appel, les vérifications techniques, etc.).

Exemples de réserve à indiquer :

- «Sous réserve des résultats des vérifications techniques finales»
- «Sous réserve des résultats des analyses de carburant»
- «Sous réserve des résultats des vérifications techniques ultérieures»
- «Sous réserve des résultats de l'appel déposé par le Concurrent N° XX»
- «Sous réserve de la décision finale des commissaires sportifs (Voiture N° XX)»
- Etc.

Toutefois, dans le cas où la réclamation n'affecterait qu'une partie du classement, l'autre partie pourra être publiée à titre définitif (classement final).

La réserve sera indiquée sur les parties du classement (général, catégorie, groupe, classe) susceptibles d'être modifiées à l'issue de la réclamation et sur le Concurrent visé par la réclamation (l'appel, les vérifications techniques, etc.).

19.6 Prix en espèces

19.6.1 Les classements seront établis et donneront lieu à une distribution de prix en espèces par l'organisateur. Les prix doivent être payés en Euros ou dans la contre-valeur de la monnaie du pays organisateur, à la fin de la Compétition. Le montant des prix sera net d'impôts.

Montant minimum à remettre par l'organisateur de chacune des Compétitions :

a) Classement général (tous groupes du Championnat confondus)

1er : €500

The results of Drivers entered in the FIA Competition will be explicitly identified (e.g. a management system by filter: "FIA Championship", "FIA overall classification", "by FIA category", "by FIA group", "by FIA class").

At least two intermediate times (with sectors) are mandatory.

The internet link for the live-timing will be specified in the programme of the Competition and on the organiser's website.

19.5 Special cases: Classifications

19.5.1 Dead heat

In the case of a dead heat in a Competition, the Drivers will be separated:

- a) according to their best time in the race heats;
- b) according to their best time in the practice heats.

19.5.2 Management of classifications in case of anti-doping procedures

The final classifications of the Competition will be established without reservation.

After the announcement of the final judgment (including appeals), a sanction against a Driver relating to a breach of the anti-doping rules committed during a Competition may lead to the cancellation of all the individual results obtained by the Driver within the framework of the said Competition, with all the consequences resulting therefrom, including the modification of the final classifications and the forfeiting of trophies, medals, points and prizes.

19.5.3 Management of classifications in case of protest, appeal or further scrutineering checks

Any protest the outcome of which is likely to affect the classification of the Competition obliges the organiser to publish only a provisional or final classification with reservation until the announcement of the final judgment, including appeals.

The reservation will be indicated on all the provisional and/or final classifications as well as on the Competitor targeted by the protest (appeal, scrutineering, etc.).

Examples of reservations to be indicated:

- "Subject to the results of final scrutineering"
- "Subject to the fuel analysis results"
- "Subject to the results of the further scrutineering checks"

- "Subject to the results of the appeal lodged by Competitor No. XX"
- "Subject to the stewards' final decision (Car No. XX)"
- etc.

However, if the protest would affect only part of the classification, the other part may be published definitively (final classification).

The reservation will be indicated on the parts of the classification (overall, category, group, class) that are likely to be modified following the protest and on the Competitor targeted by the protest (appeal, scrutineering, etc.).

19.6 Cash prizes

19.6.1 Cash prizes will be awarded by the organiser according to the classifications that have been drawn up. Prizes must be paid in Euros or the exchange value in the currency of the organising country, at the end of the Competition. The prize amounts will be tax-free.

Minimum amount of the cash prizes to be awarded by the organiser of each Competition:

a) General classification (all Championship groups together)

1st: €500

**RÈGLEMENT SPORTIF DU CHAMPIONNAT D'EUROPE DE LA MONTAGNE DE LA FIA - CATÉGORIE 2 /
SPORTING REGULATIONS OF THE FIA EUROPEAN HILL CLIMB CHAMPIONSHIP - CATEGORY 2**

b) Classement pour chacune des catégories du Championnat

1er : €300
2e : €200

b) General classification for each Championship category

1st: €300
2nd: €200

c) Classement pour chacun des groupes du Championnat

	Gr. D/E2-SS	Gr. CN/E2-SC
1er	€500	€500
2e	€400	€400
3e	€300	€300
4e	€200	€200
5e	€100	€100

c) General classification for each Championship group

	Gr. D/E2-SS	Gr. CN/E2-SC
1st	€500	€500
2nd	€400	€400
3rd	€300	€300
4th	€200	€200
5th	€100	€100

d) Classement pour chacune des classes

1er : €65

d) Classification for each class

1st: €65

19.6.2 Les prix seront remis quel que soit le nombre de partants.

19.6.2 The prizes will be awarded, whatever the number of starters.

19.6.3 Tous les prix en espèces sont cumulables entre eux et avec les autres récompenses remises par l'organisateur dans les autres Compétitions organisées conjointement.

19.6.3 A Driver may receive any number of cash prizes, and of other prizes awarded by the organiser in the other Competitions organised jointly.

19.6.4 Les prix en espèces doivent être retirés personnellement lors de la cérémonie de podium (ou à l'emplacement précisé dans le Règlement Particulier), faute de quoi ils resteront acquis à l'organisateur.

19.6.4 Cash prizes must be collected in person during the podium ceremony (or at the location indicated in the Supplementary Regulations), failing which they will remain the property of the organiser.

19.7 Prix et Coupes**19.7 Prizes and Cups**

19.7.1 Les coupes, trophées et prix spéciaux seront distribués par l'organisateur et détaillés dans le Règlement Particulier.

19.7.1 The cups, trophies and special prizes will be provided by the organiser and detailed in the Supplementary Regulations.

19.7.2 Les prix en nature non retirés jusqu'au plus tard un mois après la Compétition resteront propriété de l'organisateur. Aucun prix ne sera envoyé.

19.7.2 Prizes in kind which have not been collected within one month after the Competition will remain the property of the organiser. No prizes will be sent.

19.7.3 Tous les prix sont cumulables entre eux et avec les autres récompenses remises par l'organisateur dans les autres Compétitions organisées conjointement.

19.7.3 A Driver may win any number of prizes, and of other prizes awarded by the organiser in the other Competitions organised jointly.

19.8 Cérémonie de podium**19.8 Podium ceremony**

19.8.1 La date, l'heure et l'emplacement de la cérémonie de podium seront indiqués dans le Règlement Particulier. Le protocole de la cérémonie sera publié au tableau d'affichage officiel dès le début de la Compétition (ordre des différentes cérémonies, ordre des prix, etc.) ou distribué lors des vérifications administratives.

19.8.1 The date, time and location of the podium ceremony will be indicated in the Supplementary Regulations. The podium ceremony protocol will be posted on the official notice board at the beginning of the Competition (order of the different ceremonies, order of prizes, etc.) or distributed during the administrative checking.

19.8.2 La cérémonie de podium aura lieu immédiatement après la dernière manche de course. Les Pilotes devront être présents et porter leur combinaison de compétition.

19.8.2 The podium ceremony will take place immediately after the last race heat. The Drivers must be present, wearing their competition overalls.

19.8.3 Si d'autres Compétitions sont organisées conjointement, la cérémonie de podium du Championnat demeure prioritaire sur toutes les autres cérémonies prévues.

19.8.3 If other Competitions are organised jointly, the podium ceremony of the Championship shall take precedence over all the other ceremonies scheduled.

19.8.4 Tout Pilote qui n'y assisterait pas perdra le bénéfice de son prix en espèces et/ou des prix associés à son résultat.

19.8.4 Any Driver who does not attend will forfeit his cash prize and/or the prizes associated with his result.

19.9 Cas particuliers : Prix, coupes et cérémonie de podium**19.9 Special cases: Prizes, cups and podium ceremony****19.9.1 Gestion des prix, coupes et cérémonie de podium en cas de procédures antidopage****19.9.1 Management of prizes, cups and podium ceremony in case of anti-doping procedures**

Les classements finaux de la Compétition sont établis sans réserve.

Les prix et les coupes gagnés par un Concurrent qui se trouve sous le coup d'un contrôle antidopage ou anti-alcool peuvent être remis dans le cadre de la Compétition.

The final classifications of the Competition will be established without reservation. The prizes and cups won by a Competitor who is the subject of an anti-doping or anti-alcohol procedure may be awarded within the framework of the Competition.

Après proclamation du jugement définitif (appels compris), une

After the announcement of the final judgment (including

RÈGLEMENT SPORTIF DU CHAMPIONNAT D'EUROPE DE LA MONTAGNE DE LA FIA - CATÉGORIE 2 /
SPORTING REGULATIONS OF THE FIA EUROPEAN HILL CLIMB CHAMPIONSHIP - CATEGORY 2

sanction à l'encontre d'un Pilote en relation avec la violation des règles antidopage commise lors de la Compétition peut entraîner l'annulation de tous les résultats individuels obtenus par le Pilote dans le cadre de ladite Compétition, avec toutes les conséquences en résultant, y compris la modification des classements finaux, le retrait des trophées, médailles, points et prix.

19.9.2 Gestion des prix, coupes et cérémonie de podium en cas de réclamation, d'appel ou de vérifications techniques ultérieures

19.9.2.1 S'il s'avère impossible de statuer définitivement sur une réclamation dans le cadre de la Compétition, la cérémonie de podium aura lieu comme indiqué à l'Article 19.7 du présent Règlement Sportif.

La cérémonie de podium se déroulera sur la base du classement final avec réserve et les coupes correspondantes seront distribuées.

Les prix seront retenus jusqu'à la proclamation du jugement définitif, appels compris. Si le jugement définitif est à l'encontre du Concurrent concerné, il perdra le bénéfice de son prix qui ira au Concurrent classé directement derrière lui, s'il en a été décidé ainsi.

L'organisateur est chargé de distribuer les prix aux Concurrents concernés dans les deux semaines suivant la proclamation du jugement définitif, appels compris.

Effet suspensif résultant de l'appel :

L'effet suspensif résultant de l'appel ne permet pas au Concurrent et au Pilote de prétendre à la remise des prix ou au podium, ni d'apparaître aux classements provisoires et/ou finaux de la Compétition, à une autre place que celle qu'entraînerait l'application de la sanction.

19.9.2.2 Dans le cas où la réclamation n'affecterait qu'une partie du classement, l'autre partie pourra être publiée à titre définitif (classement final). Les coupes et les prix correspondants pourront être distribués.

19.9.2.3 La distribution des prix lors d'une cérémonie de podium qui se déroule sur la base d'un classement final avec réserve relève de la seule responsabilité de l'organisateur.

Après proclamation du jugement définitif (appels compris), l'organisateur est chargé de retirer ou de distribuer les coupes et les prix aux Concurrents concernés dans les deux semaines suivant la proclamation du jugement définitif.

20. CLASSEMENT, PRIX ET CÉRÉMONIE DU CHAMPIONNAT

20.1 Classement et barème des points

20.1.1.1 A l'issue de chacune des Compétitions, les points seront attribués comme suit :

Pour chacun des groupes :

1er :	25 points
2e :	18 points
3e :	15 points
4e :	12 points
5e :	10 points
6e :	8 points
7e :	6 points
8e :	4 points
9e :	2 points
10e :	1 point

20.1.1.2 Sur la base de ce barème des points, un classement général et un classement par groupe seront établis.

La totalité des points est distribuée dans les groupes d'au moins 3 voitures engagées, contrôlées et ayant effectivement pris le départ d'une manche d'essais dans le groupe concerné.

La distribution des points ne se fera que par moitié (50 %) dans les groupes de moins de 3 voitures ayant effectivement pris le départ d'une manche d'essais.

appeals), a sanction against a Driver relating to a breach of the anti-doping rules committed during a Competition may lead to the cancellation of all the individual results obtained by the Driver within the framework of the said Competition, with all the consequences resulting therefrom, including the modification of the final classifications and the forfeiting of trophies, medals, points and prizes.

19.9.2 Management of prizes, cups and podium ceremony in case of protest, appeal or further scrutineering checks

19.9.2.1 If it proves impossible to give a final ruling on a protest within the framework of the Competition, the podium ceremony will take place as indicated in Article 19.7 of these Sporting Regulations.

The podium ceremony will take place on the basis of the final classification with reservation and the corresponding cups will be awarded.

The prizes will be withheld until the announcement of the final judgment, including appeals. If the final judgment goes against the Competitor concerned, he will forfeit his prize, which will go to the Competitor classified directly after him if this has been so decided.

The organiser is tasked with distributing the prizes to the Competitors concerned within the two weeks following the announcement of the final judgment, including appeals.

Suspensive effect resulting from an appeal:

The suspensive effect resulting from an appeal prevents the Competitor and the Driver from laying claim to the prize-giving or to the podium, and from appearing in the provisional and/or final classifications of the Competition in a place other than that which would result from the application of the sanction

19.9.2.2 If a protest would affect only part of the classification, the other part may be published definitively (final classification). The corresponding cups and prizes may be awarded.

19.9.2.3 The distribution of the prizes during a podium ceremony that takes place on the basis of a final classification with reservation comes under the responsibility of the organiser alone.

After the announcement of the final judgment (including appeals), the organiser is tasked with reclaiming or distributing the cups and prizes to the Competitors concerned within the two weeks following the announcement of the final judgment.

20. CLASSIFICATION, PRIZES AND CEREMONY OF THE CHAMPIONSHIP

20.1 Classification and scale of points

20.1.1.1 At the end of each Competition, points will be awarded as follows:

For each of the groups:

1st:	25 points
2nd:	18 points
3rd:	15 points
4th:	12 points
5th:	10 points
6th:	8 points
7th:	6 points
8th:	4 points
9th:	2 points
10th:	1 point

20.1.1.2 On the basis of this scale of points, an overall classification and a classification by group will be drawn up.

Full points are awarded in groups in which at least 3 cars have been entered and scrutineered and have effectively taken the start of a practice heat in the group concerned.

Only half points (50%) are awarded in groups where fewer than 3 cars have effectively taken the start of a practice heat.

**RÈGLEMENT SPORTIF DU CHAMPIONNAT D'EUROPE DE LA MONTAGNE DE LA FIA - CATÉGORIE 2 /
SPORTING REGULATIONS OF THE FIA EUROPEAN HILL CLIMB CHAMPIONSHIP - CATEGORY 2**

20.1.2 Pour la Catégorie 2 :

1er :	10 points
2e :	9 points
3e :	8 points
4e :	7 points
5e :	6 points
6e :	5 points
7e :	4 points
8e :	3 points
9e :	2 points
10e :	1 point

Sur la base de ce barème des points, un classement par catégorie sera établi. La totalité des points est distribuée.

20.1.3 Si le nombre minimal de manches n'a pas été disputé lors d'une Compétition, il revient à la Commission des Courses de Côte de la FIA d'interpréter le Règlement Sportif et de se prononcer sur l'attribution des points pour établir les classements du Championnat.

20.2 Classements finaux du Championnat

20.2.1 Seuls seront retenus pour les classements finaux du Championnat les Pilotes qui auront marqué au moins 1 point dans le cadre des Compétitions du Championnat.

20.2.2 Les Pilotes qui, plus d'une fois pendant la saison, ont été définitivement disqualifiés d'une Compétition du Championnat pour infraction au Règlement Technique (poids, moteur, etc.) seront disqualifiés des classements finaux du Championnat.

20.2.3 Par saison, le nombre maximal de résultats retenus par Pilote équivalra au nombre de Compétitions du Championnat moins deux.

Règle des «jokers»

Nombre de résultats obtenus par Pilote	Nombre de scores déductibles
1	0
2	0
3	1
Egal ou supérieur à 4	2

Les Pilotes participant à une ou deux Compétitions verront tous leurs résultats pris en compte.

Les Pilotes participant à trois Compétitions bénéficient d'un seul «joker». Un score nul résultant d'une non-participation ne sera pas déductible.

Les Pilotes participant à quatre Compétitions ou plus bénéficient de deux «jokers». Un seul score nul résultant d'une non-participation sera déductible et considéré comme l'un des deux «jokers» à prendre en compte.

Les deux scores non retenus des Pilotes ayant participé à quatre Compétitions ou plus seront décomptés de leur total de points dans chacun de leurs classements (général, catégorie, groupe).

Dans les classements finaux par groupe, les deux scores à déduire correspondront aux scores non retenus dans le classement général final.

Pour être considéré comme «participant», un Pilote doit effectuer les vérifications administratives et techniques et figurer sur la «liste des Pilotes autorisés à prendre part à la Compétition».

20.2.4 Ex aequo

Pour les Pilotes dont le total de points au classement final du Championnat serait identique, la règle pour les départager sera la suivante :

- d'après la qualité des places (nombre de 1ère places, puis nombre de 2e places, etc.) obtenues par eux aux

20.1.2 For Category 2:

1st:	10 points
2nd:	9 points
3rd:	8 points
4th:	7 points
5th:	6 points
6th:	5 points
7th:	4 points
8th:	3 points
9th:	2 points
10th:	1 point

On the basis of this scale of points, a classification by category will be drawn up. Full points are awarded.

20.1.3 If the minimum number of heats have not been run in a Competition, it is up to the FIA Hill Climb Commission to interpret the Sporting Regulations and to decide on the allocation of points for drawing up the Championship classifications.

20.2 Final Championship classifications

20.2.1 Only Drivers who have scored at least 1 point within the framework of the Championship Competitions will be included in the final Championship classifications.

20.2.2 Drivers who, more than once during the season, have been definitively disqualified from a Championship Competition for breaching the Technical Regulations (weight, engine, etc.) will be disqualified from the final Championship classifications.

20.2.3 Per season, the maximum number of results retained per Driver will equal the number of Championship Competitions minus two.

“Joker” rule

Number of results obtained per Driver	Number of deductible scores
1	0
2	0
3	1
Equal to or greater than 4	2

Drivers who participate in one or two Competitions will have all their results counted.

Drivers who participate in three Competitions will receive just one “joker”. A score of zero due to non-participation will not be deductible.

Drivers who participate in four or more Competitions will receive two “jokers”. A score of zero due to non-participation will be deductible and will be considered as one of the two “jokers” to counted.

The two scores which are not retained of the Drivers who participate in four or more Competitions will not count towards their total number of points in each of their classifications (overall, category, group).

In the final classifications by group, the two scores to be deducted are those which are not retained in the final overall classification.

To be considered as a “participant” a Driver must complete the administrative checking and the scrutineering. He must be in the “list of Drivers authorised to take part in the Competition”.

20.2.4 Dead heat

For Drivers whose total points tally is identical in the final Championship classification, the rule to break the deadlock will be as follows:

- according to the quality of places (number of 1st places, then number of 2nd places, etc.) obtained by them in

RÈGLEMENT SPORTIF DU CHAMPIONNAT D'EUROPE DE LA MONTAGNE DE LA FIA - CATÉGORIE 2 /
SPORTING REGULATIONS OF THE FIA EUROPEAN HILL CLIMB CHAMPIONSHIP - CATEGORY 2

<p>classements par groupe dans les Compétitions ayant servi à constituer leur total de points.</p> <p>- d'après la qualité des places (nombre de 1ères places, puis nombre de 2èmes places, etc.) obtenues par eux aux classements par groupe dans les Compétitions dont les résultats n'ont pas été retenus selon l'Article 20.2.3 du présent Règlement Sportif.</p>	<p>the group classifications of the Competitions having contributed to their points total.</p> <p>- according to the quality of places (number of 1st places, then number of 2nd places, etc.) obtained by them in the group classifications of the Competitions of which the results have not been retained, according to Article 20.2.3 of these Sporting Regulations.</p>
<p>En cas de nouvel ex aequo, les Pilotes concernés seront déclarés ex aequo.</p>	<p>In case of a further dead heat, a dead heat will be declared between the Drivers concerned.</p>
<p>20.3 Distinctions et Prix de la FIA</p>	<p>20.3 FIA Awards and Prizes</p>
<p>20.3.1 Classement général final - Titre «Champion d'Europe FIA» Des trophées FIA seront attribués aux Pilotes classés aux trois premières places du classement général final. Ces Pilotes seront déclarés :</p>	<p>20.3.1 Final overall classification – Title of “FIA European Champion” FIA Trophies will be awarded to the Drivers classified in the top three places in the final overall classification. These Drivers will be declared:</p>
<p>1er Pilote classé «Champion d'Europe FIA de la Montagne des Voitures de Compétition».</p>	<p>Driver classified 1st “FIA European Hill Climb Champion for Competition Cars”.</p>
<p>2ème Pilote classé «Vice-champion d'Europe FIA de la Montagne des Voitures de Compétition».</p>	<p>Driver classified 2nd “FIA European Hill Climb Vice-Champion for Competition Cars”.</p>
<p>3ème Pilote classé «3ème du Championnat d'Europe de la Montagne de la FIA des Voitures de Compétition».</p>	<p>Driver classified 3rd “3rd in the FIA European Hill Climb Championship for Competition Cars”.</p>
<p>20.3.2 Classement final par catégorie - Titre «Meilleur Performeur FIA» Un trophée FIA sera attribué au Pilote ayant obtenu le total de points le plus élevé dans le classement final par catégorie. Ce Pilote sera déclaré :</p> <p>«Meilleur Performeur» - Championnat d'Europe de la Montagne de la FIA des Voitures de Compétition.</p>	<p>20.3.2 Final classification by category – Title of “FIA Best Performer” An FIA trophy will be awarded to the Driver having scored the highest points total in the final classification by category. This Driver will be declared: “Best Performer” - FIA European Hill Climb Championship for Competition Cars.</p>
<p>20.3.3 Classement final par groupe - Titre «Vainqueur de Groupe FIA» Des trophées FIA seront attribués aux Pilotes ayant obtenu le total de points le plus élevé dans chacun des groupes. Ces Pilotes seront déclarés :</p> <p>Dans le Groupe CN/E2-SC «Vainqueur du Groupe Sportscar» - Championnat d'Europe de la Montagne de la FIA des Voitures de Compétition.</p> <p>Dans le Groupe D/E2-SS «Vainqueur du Groupe Single-Seater» - Championnat d'Europe de la Montagne de la FIA des Voitures de Compétition.</p>	<p>20.3.3 Final classification by group - Title of “FIA Group Winner” FIA trophies will be awarded to the Drivers having scored the highest points total in each of the Groups. These Drivers will be declared: In Group CN/E2-SC “Winner of the Sportscar Group” - FIA European Hill Climb Championship for Competition Cars. In Group D/E2-SS “Winner of the Single-Seater Group” - FIA European Hill Climb Championship for Competition Cars.</p>
<p>20.3.4 La FIA pourra ne pas attribuer le titre en cas de performances ou de participations insuffisantes.</p>	<p>20.3.4 The FIA may decline to award the title in the case of insufficient performance or participation.</p>
<p>20.4 Remise des prix annuelle du Championnat et Cérémonie officielle de la FIA</p>	<p>20.4 FIA annual prize-giving and official Ceremony of the Championship</p>
<p>20.4.1 Les Pilotes récipiendaires d'une distinction de la FIA devront être présents à la Cérémonie officielle de la FIA (s'ils y sont invités) et à la Remise des Prix des Championnats de Course de Côte de la FIA.</p>	<p>20.4.1 Drivers receiving an FIA Award must attend the FIA annual Gala (if they are invited to it) and the FIA Hill Climb Championships Prize-Giving.</p>
<p>20.4.2 Tout Pilote qui n'assiste pas à la cérémonie de Remise des Prix des Championnats de Course de Côte de la FIA perdra le bénéfice de son prix en espèces et/ou des prix associés à son résultat.</p>	<p>20.4.2 Any such Driver who fails to attend the FIA Hill Climb Championships Prize-Giving will forfeit his cash prize and/or other prizes associated with his result.</p>
<p>21. PÉNALITÉS</p>	<p>21. PENALTIES</p>
<p>21.1 La liste d'exemples ci-dessous n'est pas exhaustive. Les commissaires sportifs ont toute autorité concernant les pénalités à infliger.</p>	<p>21.1 The following list of examples is not exhaustive. The stewards have overall authority concerning the penalties imposed.</p>

**RÈGLEMENT SPORTIF DU CHAMPIONNAT D'EUROPE DE LA MONTAGNE DE LA FIA - CATÉGORIE 2 /
SPORTING REGULATIONS OF THE FIA EUROPEAN HILL CLIMB CHAMPIONSHIP - CATEGORY 2**

INFRACTION		PÉNALTÉ
01	Engagement d'une voiture non conforme au Règlement	Départ refusé
02	Absence de Licence valable	Départ refusé
03	Défaut de paiement des droits d'engagement (s'il y a lieu)	Départ refusé
04	Défaut de présentation d'une fiche d'homologation ou d'un passeport technique national	Départ refusé
05	Voiture non conforme aux mesures de sécurité	Départ refusé
06	Arrivée tardive en zone de départ	Départ refusé
07	Non-respect des drapeaux de signalisation	Décision des commissaires sportifs
08	Équipement du Pilote non conforme aux mesures de sécurité	Départ refusé
09	Infraction aux règles du Parc Fermé	Décision des commissaires sportifs
10	Présentation en retard aux vérifications administratives	Amende de €50
11	Présentation en retard aux vérifications techniques	Amende de €50
12	Préchauffage des pneumatiques	Décision des commissaires sportifs
13	Absence du Pilote au briefing	Amende de €100
14	Non-conformité des données techniques Pf (en dehors des tolérances mais sans changement de groupe) constatée lors des vérifications techniques sur des voitures de Catégorie 1 sous réglementation Pf (à tout moment après publication de la première liste « ordre de départ »)	Amende de €250 minimum suspensive, non exécutoire à la première occurrence (uniquement dès la deuxième occurrence pour la même infraction)

En outre, les commissaires sportifs, d'eux-mêmes ou sur proposition du directeur de course, pourront prendre une décision sur tout point non prévu par le présent Règlement Sportif. Ils pourront appliquer des pénalités conformément aux critères du Code, du Règlement Sportif et du Règlement Particulier.

INFRINGEMENT		PENALTY
01	Entry of a car that does not comply with the Regulations	Start refused
02	Absence of valid Licence(s)	Start refused
03	Failure to pay entry fees (where applicable)	Start refused
04	Failure to submit a homologation form or national technical passport	Start refused
05	Car failing to conform to the safety measures	Start refused
06	Late arrival at the starting area	Start refused
07	Failure to respect instructions given by the flag signals	Decision of the stewards
08	Driver's equipment failing to conform to the safety measures	Start refused
09	Infringement of the Parc Fermé rules	Decision of the stewards
10	Reporting late to the administrative checking	Fine of €50
11	Reporting late to scrutineering	Fine of €50
12	Pre-heating tyres	Decision of the stewards
13	Driver absent from the briefing	Fine of €100
14	Non-conformity with the Pf technical data (outside tolerances but without changing group) observed during scrutineering for Category 1 cars under the Pf regulations (at any time after the publication of the first "starting order" list)	Suspended fine of minimum €250, not enforceable at first occurrence (only from the second occurrence onwards of the same infringement)

Moreover, the stewards, either themselves or upon the proposal of the clerk of the course, may take a decision on any point not provided for in these Sporting Regulations. They may apply penalties in conformity with the criteria of the Code, of the Sporting Regulations and of the Supplementary Regulations.

22. AMENDES

- 22.1** Une amende peut être infligée à tout Concurrent, Pilote, assistant ou organisateur qui ne respectera pas les prescriptions des officiels de la Compétition. Une amende peut être infligée par les commissaires sportifs.
- 22.2** Lors de la Compétition, les amendes doivent être payées au directeur de course, à un commissaire sportif ou à l'ASN. En cas de non-paiement lors de la Compétition, les amendes devront être payées à l'organisateur dans les 48 heures qui suivront la signification par tout mode de paiement, y compris électronique.
Les amendes peuvent être payées via une page web FIA dédiée accessible à l'adresse suivante : <https://fiafines.fia.com>
- 22.3** Le montant des amendes infligées au cours d'une Compétition de Championnat de la FIA doit être reversé à la FIA.

22. FINES

- 22.1** A fine may be imposed on any Competitor, Driver, assistant or organiser who does not respect the prescriptions of the officials of the Competition. A fine may be imposed by the stewards.
- 22.2** At the Competition, fines must be paid to the clerk of the course, to a steward or the ASN. In the case of non-payment at the Competition, fines must be paid to the organiser within forty-eight hours following the notification via any mode of payment, including electronic.
Fines can be paid via a dedicated FIA web page at the following link: <https://fiafines.fia.com>.
- 22.3** Fines imposed during an FIA Championship Competition must be repaid to the FIA.

RÈGLEMENT SPORTIF DU CHAMPIONNAT D'EUROPE DE LA MONTAGNE DE LA FIA - CATÉGORIE 2 /
SPORTING REGULATIONS OF THE FIA EUROPEAN HILL CLIMB CHAMPIONSHIP - CATEGORY 2

23. RÉCLAMATIONS ET APPELS

- 23.1** Toute réclamation sera déposée selon les prescriptions du Code. Toute réclamation doit être formulée par écrit et remise au directeur de course ou à son adjoint ou, en leur absence, à un commissaire sportif, accompagnée de la somme indiquée dans le Règlement Particulier.
Durant les délais de réclamation, le directeur de course doit s'assurer qu'un adjoint est présent au Parc Fermé pour accuser réception.
Si la réclamation rend nécessaire le transport, le démontage et le remontage de diverses pièces d'une voiture, le plaignant doit verser une caution supplémentaire, fixée par les commissaires sportifs.
- 23.2** Seuls les Concurrents ont le droit de réclamation ; toutefois, les officiels peuvent toujours agir d'office, même dans le cas où ils ne sont pas saisis d'une réclamation (Article 13.1 du Code).
- 23.3** Le délai de réclamation est indiqué à l'Article 13.3 du Code.
- 23.4** En cas de réclamation non fondée, la totalité ou partie de la caution pourra être retenue. En outre, s'il est établi que l'auteur de la réclamation a agi de mauvaise foi, l'ASN pourra lui infliger l'une des pénalités prévues au Code.
- 23.5** Dans le cas des réclamations relatives à la prétendue non-conformité des voitures aux règlements et exigeant le démontage et le remontage de pièces clairement définies d'une voiture, une caution supplémentaire peut être fixée par les commissaires sportifs sur proposition du délégué technique FIA (si désigné) ou sur proposition du commissaire technique en chef. Cette caution supplémentaire doit être versée par le réclamant dans un délai d'une heure à compter de sa notification par les commissaires sportifs (ou, le cas échéant, dans le délai convenu par ces derniers), faute de quoi la réclamation sera considérée comme irrecevable.
- 23.6** Les cautions ne pourront être remboursées au plaignant que si le bien-fondé de la réclamation a été reconnu.
- 23.7** Les frais occasionnés par les travaux et par le transport de la voiture et/ou les frais rendant nécessaires le démontage et le remontage de diverses pièces d'une voiture seront à la charge du Concurrent visé par la réclamation si le bien-fondé de la réclamation a été reconnu.
- 23.8** Les frais occasionnés par les travaux et par le transport de la voiture et/ou les frais rendant nécessaires le démontage et le remontage de diverses pièces d'une voiture seront à la charge du plaignant si le bien-fondé de la réclamation n'a pas été reconnu.
Si les frais occasionnés par la réclamation dépassent le montant de la caution versée, la différence sera à la charge du plaignant. S'ils sont inférieurs, la différence lui sera restituée.
- 23.9** Le montant de la caution d'appel est de €3000.
La Cour d'Appel Internationale est compétente pour connaître dans le cadre d'une Compétition des Championnats de la FIA (dont fait partie le Championnat d'Europe de la Montagne de la FIA), des appels introduits à l'encontre des décisions des commissaires sportifs par tout organisateur, Concurrent, Pilote, ou autre licencié qui est directement concerné ou qui est affecté personnellement par ces décisions. Dans ce cas, les ASN ne pourront refuser leur concours et accord (Article 14.1.1 du Règlement Disciplinaire et Juridictionnel de la FIA).

23. PROTESTS AND APPEALS

- 23.1** All protests shall be lodged in accordance with the provisions of the Code. All protests must be made in writing and handed to the clerk of the course or his assistant, or in their absence to any of the stewards, together with a sum to be specified in the Supplementary Regulations.
During the protest time period, the clerk of the course must ensure that an assistant is present in the Parc Fermé to receive any protest.
If the protest requires the transporting, dismantling and re-assembly of various parts of a car, the complainant must pay an additional deposit set by the stewards.
- 23.2** The right to protest lies only with a Competitor; nevertheless, an official acting in his official capacity may, even in the absence of a protest, take such official action as the case warrants (Article 13.1 of the Code).
- 23.3** The time limits for lodging protests are those established by Article 13.3 of the Code.
- 23.4** In the case of a protest without foundation, all or part of the fee may be retained. Moreover, if it is proved that the author of the protest has acted in bad faith, the ASN may impose upon him one of the penalties indicated in the Code.
- 23.5** In the case of protests referring to the alleged non-compliance of cars with the regulations and requiring the dismantling and re-assembly of clearly defined parts of a car, an additional deposit may be specified by the stewards on a proposal from the FIA technical delegate (if appointed) or the chief scrutineer. This additional deposit must be paid by the protester within one hour upon notification of the stewards (or, where appropriate, within such timeframe as agreed by them) otherwise, the protest will be deemed inadmissible.
- 23.6** Protest fees will be refunded to the complainant only if the validity of the protest has been recognised.
- 23.7** The costs generated by the work and by the transporting of the car and/or the costs arising from the dismantling and reassembly of various parts of a car will be borne by the Competitor targeted by the protest if the validity of the protest has been recognised.
- 23.8** The costs generated by the work and by the transporting of the car and/or the costs arising from the dismantling and reassembly of various parts of a car will be borne by the complainant if the validity of the protest has not been recognised.
If the costs generated by the protest exceed the amount of the fee paid, the difference will be borne by the complainant. If they are lower, the balance will be returned to him.
- 23.9** The amount of the appeal is €3000.
The International Court of Appeal will hear, in the context of a Competition forming part of an FIA Championship (which includes the FIA European Hill Climb Championship), appeals against decisions of the stewards of a Competition brought by organisers, Competitors, Drivers or other licence-holders that are addressees of such decisions or that are individually affected by such decisions. In this case, the ASNs cannot refuse to give their assistance and agreement (Article 14.1.1 of the Judicial and Disciplinary Rules of the FIA).

ANNEXES

APPENDICES

ANNEXE 1 LISTE DES ORGANISATEURS			APPENDIX 1 LIST OF ORGANISERS	
	COMPETITION	COUNTRY	ORGANISERS	CONTACT
1	ST JEAN DU GARD	FRA	Association Sportive Automobile d'Alès	Pôle Mécanique Alès-Cévennes Traverse Lori Tosi Vallon de Fontanes 30520 St Martin de Valgalgues / France Tel: +33 46655 6566 Mob: +33 68667 6904 Email: asa.ales30@yahoo.fr Web: www.asa-ales.fr
2	RECHBERGRENEN	AUT	MSC Mürtzal	Alter Sommer 42 8670 Krieglach / Austria Tel / Mob: +43 664 338 00 41 Email: jakob.schrittwieser@syntegon.com Web: www.rechbergrennen.com
3	RAMPA DA FALPERRA	PRT	Clube Automóvel do Minho	Rua Bernardo Sequeira, 533, cave Apartado 199 4711-911 Braga / Portugal. Tel: +351 253 300 450 Mob : +351 925 899 665 Email: cam@camminho.com Web: www.camminho.com
4	SUBIDA INT. AL FITO	ESP	Escuderia SIF Motor	Plaza Montañeros Vetusta, Bloque 12, Bajo Local 1 33011 Oviedo / Spain Tel: +34 985 116 145 Email: sifmotor@sifmotor.es Web: www.subidaalfito.eu
5	ECCE HOMO STERNBERK	CZE	Automotoklub Ecce Homo Šternberk v ÚAMK	Nádražní 60 Post. Box 17 785 01 Sternberk / Czech Republic Tel: office +420 585 013 400 V.Malik +420 604336635 Email: amk@eccehomo.cz Email: malik@eccehomo.cz Web: www.eccehomo.cz
6	TRENTO BONDONE	ITA	A.S.D. Scuderia Trentina	Via Rienza 12/D 38121 Trento / Italy Tel: +39 0461 420 266 Email: segreteria@scuderiatrentina.it Web: www.scuderiatrentina.it
7	LIMANOWA	POL	Auto Moto Klub Limanowa	22 W. Witosa street 34-600 Limanowa / Poland Mob: +48 504 076 530 Email: office@automotoklub.com.pl Web: www.wysciggorski.pl Web (Org.): www.automotoklub.com.pl
8	ST URSANNE-LES RANGIERS	CHE	ASA St-Ursanne les Rangiers	Case postale 4 2882 St-Ursanne / Switzerland Mob: +41 78 608 94 47 Mob: +41 79 334 35 84 Email: jr.piquerez@bluewin.ch Email: jean-claude.salomon@hotmail.ch Web: www.rangiers.ch
9	GHD ILIRSKA BISTRICA	SVN	Avto klub Olimpija	Koprška ulica 98 1000 Ljubljana / Slovenia Tel: +386 1 423 24 36 Email: info@as2005.si Email: dagmar.suster@gmail.com Web: www.ghd-ilirskabistrica.com Web: www.as2005.si
10	BUZETSKI DANI	HRV	Auto klub "Buzet"	Korenika 27 52420 Buzet / Croatia Tel: +386 31 403 180 Email: info@buzetski-dani.com Email: akbuzet@buzetski-dani.com Web: www.buzetski-dani.com

<p style="text-align: center;">ANNEXE 2</p> <p style="text-align: center;">PROCÉDURE POUR LA CÉRÉMONIE DE PODIUM DES COMPÉTITIONS DU CHAMPIONNAT</p>	<p style="text-align: center;">APPENDIX 2</p> <p style="text-align: center;">PODIUM CEREMONY PROCEDURE FOR THE CHAMPIONSHIP COMPETITIONS</p>
<p style="text-align: center;">POUR LES ORGANISATEURS</p> <p><i>La procédure suivante est introduite dans le but d'harmoniser la tenue et la conduite de la cérémonie de podium à la fin de chaque Compétition.</i></p> <p>MISE EN PLACE</p> <ul style="list-style-type: none"> - Les hôtesse se placent près de la table avec les trophées. - La (les) personnalité(s) se place(nt) quant à elle(s) du côté opposé, en compagnie du membre de l'organisation responsable du podium. - Les Pilotes se rassemblent à l'entrée du podium. <p>TROPHÉES</p> <p>Des trophées doivent être remis :</p> <ul style="list-style-type: none"> - aux trois premiers Pilotes du classement général. - aux trois premiers Pilotes dans chacun des groupes. <p>Dans les groupes de moins de 3 partants, seul le pilote arrivé premier recevra un trophée.</p>	<p style="text-align: center;">FOR THE ORGANISERS</p> <p><i>The following procedure has been introduced with the aim of harmonising the holding and conducting of the podium ceremony at the end of each Competition.</i></p> <p>SET UP</p> <ul style="list-style-type: none"> - The hostesses stand near the table with the trophies. - The personality/ies stand/s on the opposite side to the hostesses, in the presence of a member of the organising team responsible for the podium. - The Drivers assemble at the entrance to the podium. <p>TROPHIES</p> <p>Trophies must be awarded to:</p> <ul style="list-style-type: none"> - the first three Drivers in the general classification. - the first three Drivers in each of the groups. <p>In groups with fewer than 3 starters, only the Driver who finishes first shall receive a trophy.</p>
<p style="text-align: center;">CÉRÉMONIE(S)</p> <p>En accord avec le responsable du podium, le speaker lance la cérémonie dans l'ordre suivant :</p> <p>CÉRÉMONIE 1 « REMISE DES RÉCOMPENSES POUR LE CLASSEMENT GÉNÉRAL ABSOLU »</p> <p>Le speaker présente la cérémonie en anglais et dans la langue du pays comme suit :</p> <p><i>Introduction</i></p> <p>"- La remise des récompenses pour la manche X du Championnat d'Europe de la Montagne de la FIA."</p> <p>"- La personne qui remet les récompenses est : [nom et titre de la personne]."</p> <p><i>Appel des Pilotes</i></p> <p>"- Troisième du classement général – de X pays, au volant de sa voiture [marque] et [numéro], [nom du Pilote]."</p> <p>"- Deuxième du classement général – de Y pays, au volant de sa voiture [marque] et [numéro], [nom du Pilote]."</p> <p>"- Premier du classement général – de Z pays, au volant de sa voiture [marque] et [numéro], [nom du Pilote]."</p> <ul style="list-style-type: none"> • Remise du trophée au Pilote arrivé troisième. • Remise du trophée au Pilote arrivé deuxième. • Remise du trophée au Pilote arrivé premier. <ul style="list-style-type: none"> ○ Hymne du pays du Pilote vainqueur. 	<p style="text-align: center;">CEREMONY/IES</p> <p>With the agreement of the person responsible for the podium, the speaker conducts the ceremony as follows:</p> <p>CEREMONY 1 « AWARDS PRESENTATION FOR FINAL GENERAL CLASSIFICATION »</p> <p>The speaker conducts the ceremony in English and in the language of the country as follows:</p> <p><i>Introduction</i></p> <p>"- The awards presentation for round X of the FIA European Hill Climb Championship."</p> <p>"- Presenting the awards is: [name and title of person]."</p> <p><i>Calling of Drivers</i></p> <p>"- Third place overall – from X country, driving his car [make] and [number], [Driver's name]."</p> <p>"- Second place overall – from Y country, driving his car [make] and [number], [Driver's name]."</p> <p>"- First place overall – from Z country, driving his car [make] and [number], [Driver's name]."</p> <ul style="list-style-type: none"> • Trophy presented to the third placed Driver. • Trophy presented to the second placed Driver. • Trophy presented to the first placed Driver. <ul style="list-style-type: none"> ○ Anthem of the country of the winning Driver.

CÉRÉMONIE 2**« REMISE DES RÉCOMPENSES POUR CHACUN DES GROUPES DU CHAMPIONNAT »**

Le speaker présente la cérémonie **en anglais et dans la langue du pays** comme suit :

Introduction

"- La remise des récompenses pour la manche X du Championnat d'Europe de la Montagne de la FIA."

"- La personne qui remet les récompenses est : [nom et titre de la personne]."

Ordre d'appel

Les vainqueurs des groupes du Championnat seront appelés dans l'ordre suivant :

Dans la Catégorie 1

- Groupe 5
- Groupe 4
- Groupe 3
- Groupe 2
- Groupe 1

Dans la Catégorie 2

- Groupe CN / E2-SC
- Groupe D/E2-SS

Appel des PilotesGroupe 5

"- Troisième du Groupe [5] dans la Catégorie 1 – de X pays, au volant de sa voiture [marque] et [numéro], [nom du Pilote]."

- Remise du trophée au Pilote arrivé troisième.

"- Deuxième du Groupe [5] dans la Catégorie 1 – de X pays, au volant de sa voiture [marque] et [numéro], [nom du Pilote]."

- Remise du trophée au Pilote arrivé deuxième.

"- Premier du Groupe [5] dans la Catégorie 1 – de X pays, au volant de sa voiture [marque] et [numéro], [nom du Pilote]."

- Remise du trophée au Pilote arrivé premier.

Groupe 4

Etc.

CÉRÉMONIE 3**CÉRÉMONIES FACULTATIVES – à l'appréciation de l'organisateur**

Les cérémonies de podium ci-dessus (voir les cérémonies 1 et 2) peuvent être suivies :

- d'une cérémonie de podium des vainqueurs dans chacune des classes (si applicable),
- et/ou
- d'une cérémonie de clôture (lecture du palmarès de l'épreuve).

CEREMONY 2**« AWARDS PRESENTATION FOR EACH OF THE CHAMPIONSHIP GROUPS »**

The speaker conducts the ceremony **in English and in the language of the country** as follows:

Introduction

"- The awards presentation for round X of the FIA European Hill Climb Championship."

"- Presenting the awards is: [name and title of person]."

Calling order

The winners of the Championship groups shall be called in the following order:

In Category 1

- Group 5
- Group 4
- Group 3
- Group 2
- Group 1

In Category 2

- Group CN / E2-SC
- Group D/E2-SS

Calling of DriversGroup 5

"- Third of Group [5] in Category 1 – from X country, driving his car [make] and [number], [name of Driver]."

- Trophy presented to the third placed Driver.

"- Second of Group [5] in Category 1 – from X country, driving his car [make] and [number], [name of Driver]."

- Trophy presented to the second placed Driver.

"- First of Group [5] in Category 1 – from X country, driving his car [make] and [number], [name of Driver]."

- Trophy presented to the first placed Driver.

Group 4

Etc.

CEREMONY 3**OPTIONAL CEREMONIES – at the discretion of the organiser**

The above podium ceremonies (see points 1 and 2) may be followed by:

- a podium ceremony for the winners in each class (if applicable),
- and/or
- a closing ceremony (list of winners read out).

<p style="text-align: center;">ANNEXE 3</p> <p style="text-align: center;">LOGO ET TITRE DU CHAMPIONNAT</p>	<p style="text-align: center;">APPENDIX 3</p> <p style="text-align: center;">CHAMPIONSHIP LOGO AND TITLE</p>
<p style="text-align: center;"><i>POUR LES ORGANISATEURS</i></p> <p><i>Les lignes directrices suivantes sont introduites dans le but d'unifier l'utilisation du logo du Championnat et sa représentation lors de chaque Compétition.</i></p> <p>TITRE OFFICIEL Titre Championnat d'Europe de la Montagne de la FIA Sigle CEM</p> <p>Le titre doit toujours être publié dans son intégralité. Le style (police) du titre pour tout document (imprimés, bannières, site internet etc.) : Futura Std</p> <p>LOGO DU CHAMPIONNAT</p> <p>Version Noir/Blanc ou Version Couleur/Blanc</p> <div style="text-align: center;">  </div> <p><i>Code Couleur Bleu</i> CMYN : C100 M70 Y0 N50 RVB : R0 V45 B95</p> <p><i>Code Couleur Rouge</i> CMYN : C0 M89 Y94 N0 RVB : R240 V54 B29</p> <p>Le logo ne peut être utilisé que dans le cadre de la promotion et de l'organisation d'une Compétition ou d'un championnat approuvé, et non dans toute situation pouvant impliquer une approbation ou une association commerciale.</p> <p>Le logo doit toujours demeurer lisible et placé sur un fond uni ou neutre.</p> <p><u>Les organisateurs doivent :</u></p> <ul style="list-style-type: none"> - assurer la visibilité et la lisibilité du logo du Championnat sur tout document imprimé ou électronique (règlements, bulletins, rapports, communiqués, affiches, bannières etc.), sur le podium, au départ et à l'arrivée, dans les locaux officiels de l'Epreuve et sur leur site Internet en accord avec les lignes directrices de la FIA. 	<p style="text-align: center;"><i>FOR THE ORGANISERS</i></p> <p><i>The following guidelines have been introduced with the aim of standardising the use of the Championship logo and the manner in which it is displayed during each Competition.</i></p> <p>OFFICIAL TITLE Title FIA European Hill Climb Championship Acronym EHC</p> <p>The title must always be published in its entirety. Style (font) of the title for any document (printed material, banners, websites, etc.): Futura Std</p> <p>CHAMPIONSHIP LOGO</p> <p>Black/White Version or Color/White Version</p> <div style="text-align: center;">  </div> <p><i>Blue Colour Code</i> CMYK: C100 M70 Y0 K50 RGB: R0 G45 B95</p> <p><i>Red Colour Code</i> CMYK: C0 M89 Y94 K0 RGB: R240 G54 B29</p> <p>The logos may only be used in connection with the promotion and organisation of an approved Competition or championship, and must not be applied in any situation that might imply an endorsement or a commercial association.</p> <p>The logo must always remain readable and be set against a monochrome or neutral background.</p> <p><u>The organisers must:</u></p> <ul style="list-style-type: none"> - ensure the visibility and legibility of the Championship logo on all printed and electronic documents (regulations, bulletins, reports, communiqués, posters, banners, etc.), on the podium, at the start and finish lines, at the official sites of the Event and on their website, in accordance with the FIA guidelines.

- assurer la visibilité des drapeaux FIA et/ou de tout matériel promotionnel FIA mis à disposition.
- utiliser le titre officiel du Championnat sur tout matériel officiel, de même que promouvoir son usage par les parties tierces menant des activités directement liées au Championnat.

DOCUMENTS OFFICIELS

Sur tous documents, quels qu'ils soient, relatifs à une Compétition comptant pour le Championnat, doivent figurer le titre et le logo, imprimés ou écrits en caractères de même taille, de même épaisseur de trait et de même graphisme.

Le titre et le logo de la Compétition, le logo du Championnat doivent figurer au haut de tout document officiel, dans un espace suffisamment grand pour qu'ils ne soient pas recouverts par d'autres informations ou images.

- Le logo du Championnat devrait être placé en première position et du côté droit.
- Les logos de la Compétition, du club et de l'ASN du côté gauche.
- Le cas échéant, le logo du sponsor peut figurer dans la partie inférieure du document imprimé et devrait être accompagné de la mention appropriée : "Official Competition Sponsor".

LISTE DES ENGAGÉS ET CLASSEMENTS

Titre, logo et mise en page : voir les lignes directrices spécifiques.

SITE INTERNET DE L'ORGANISATEUR

Le logo du Championnat devrait être placé en première position, du côté droit et au haut de la page d'accueil et des pages web dédiées à la Compétition.

CONTACT

Pour toute question liée au contenu, au graphisme ou aux images concernant l'utilisation des marques FIA, veuillez contacter :

FIA Communications

E-mail : press@fia.com

Pour toute question concernant les utilisations et applications autorisées des marques FIA, veuillez contacter :

FIA Legal

E-mail : legal@fia.com

- ensure the visibility of the FIA flags and/or all FIA promotional material made available.
- use the official title of the Championship on all official material and also promote its use by any third parties engaging in activities directly linked to the Championship.

OFFICIAL DOCUMENTATION

The title and logo, printed or written in characters of the same size, with the same line thickness and the same graphic design, must appear on all documents relating to Competitions counting towards the Championship, whatever these may be.

The title and logo of the Competition and the Championship logo must appear at the top of every official document, with sufficient space to ensure that they are not covered by other information or images.

- The logo of the Championship should appear in prime position on the right-hand side.
- The logos of the Competition, the club and the ASN should appear on the left-hand side.
- Where applicable, the sponsor's logo may appear in the lower part of the printed document and must be accompanied by the relevant caption, i.e. "Official Competition Sponsor".

ENTRY LIST AND CLASSIFICATIONS

Title, logo and layout: please see the specific guidelines.

ORGANISER'S WEBSITE

The Championship logo should be placed in prime position, on the upper right-hand side of the homepage and webpages dedicated to the Competition.

CONTACT

For all content, graphic or image related queries regarding the use of FIA brands, please contact:

FIA Communications

Email: press@fia.com

For all queries regarding permitted uses and applications of FIA brands, please contact:

FIA Legal

Email: legal@fia.com

ANNEXE 4 APPOSITION DU LOGO DU CHAMPIONNAT SUR LES VOITURES DES GROUPES FIA	APPENDIX 4 POSITIONING OF THE CHAMPIONSHIP LOGO ON THE CARS OF FIA GROUPS
<p style="text-align: center;"><i>POUR LES PILOTES ET LES ORGANISATEURS</i></p> <p>Les autocollants sont fournis à l'organisateur par la FIA et sont distribués aux Pilotes lors des vérifications administratives des Compétitions.</p> <p>Les autocollants sont à remettre aux Pilotes qui participent à la Compétition du Championnat FIA.</p> <p><u>Emplacement des autocollants</u> : voir ci-dessous. Tout autre emplacement doit être approuvé par les commissaires techniques.</p>	<p style="text-align: center;"><i>FOR DRIVERS AND ORGANISERS</i></p> <p>The FIA supplies the organiser with stickers, which are distributed to the Drivers during the administrative checking for the Competitions.</p> <p>The stickers should be given to Drivers competing in FIA Championship Competitions.</p> <p><u>Positioning of the stickers</u>: see below. Any other positioning must be approved by the scrutineers.</p>

CATEGORY 1 / CATÉGORIE 1

2 x



max. 2 stickers / car
2 autocollants max. / voiture

16 x 9 cm

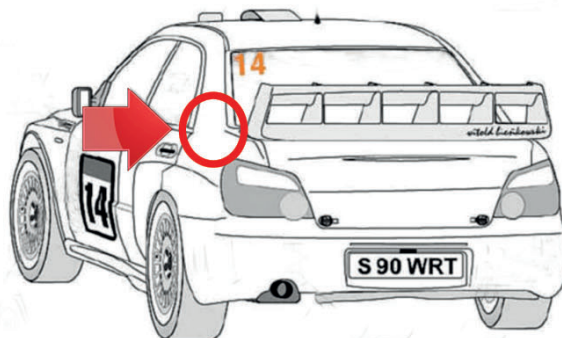
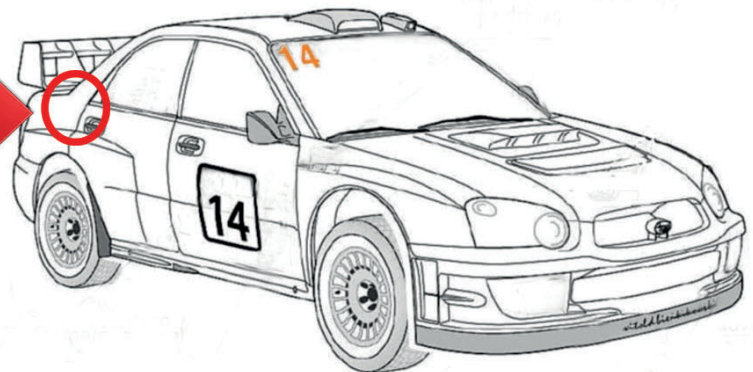

CATEGORY 2 / CATÉGORIE 2



2 x

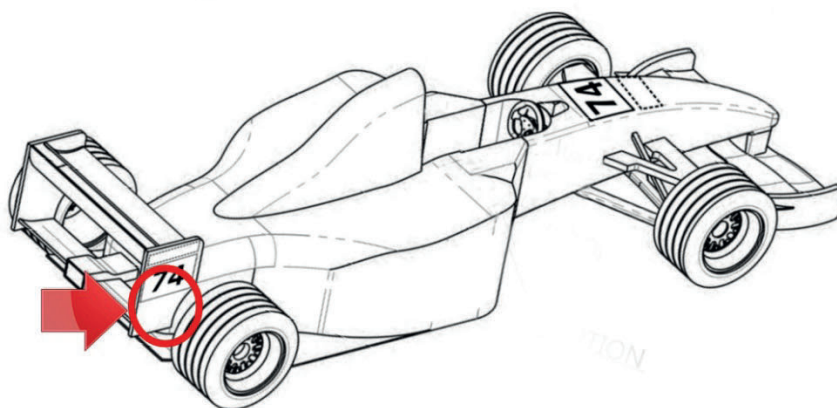
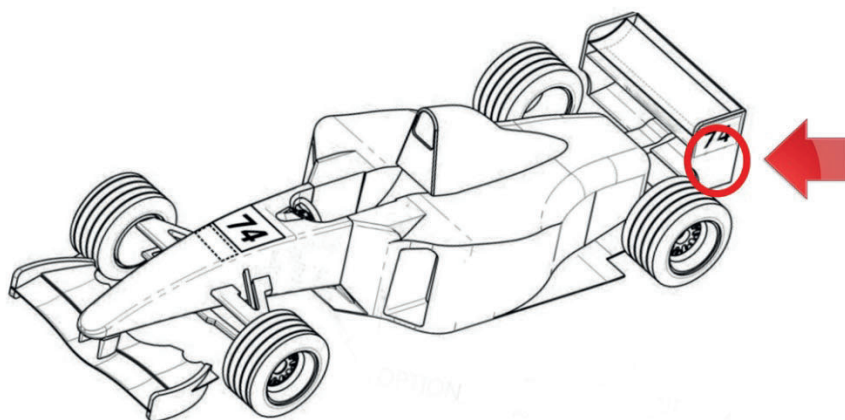

max. 2 stickers / car
2 autocollants max. / voiture

16 x 9 cm



<p style="text-align: center;">ANNEXE 5</p> <p style="text-align: center;">MONTAGES CAMÉRAS – LIGNES DIRECTRICES</p>	<p style="text-align: center;">APPENDIX 5</p> <p style="text-align: center;">FITTING OF CAMERAS – GUIDELINES</p>
<p style="text-align: center;"><i>POUR LES PILOTES, LES ORGANISATEURS ET LES COMMISSAIRES TECHNIQUES</i></p> <p style="text-align: center;">MONTAGES CAMÉRAS INTÉRIEURES ET EXTÉRIEURES</p> <p>Toute caméra et/ou tout appareil de prises de vue doit être monté(e) avant les vérifications techniques et devra avoir reçu l'approbation du commissaire technique délégué ou du commissaire technique en chef. Celui-ci apposera un autocollant spécifique et bien visible sur la fiche de contrôle de la voiture.</p> <p>La liste des voitures ayant une caméra embarquée sera établie par les commissaires techniques.</p> <p>En cas d'accident et sur demande des officiels de l'épreuve, tout Concurrent doit mettre à disposition ses enregistrements.</p> <p>L'utilisation de caméras et/ou tout appareil de prises de vue non présentée ni approuvée peut être passible d'une pénalité pouvant aller jusqu'à la disqualification, à l'appréciation des commissaires sportifs.</p> <p><u>CONSIDÉRATIONS GÉNÉRALES</u></p> <ul style="list-style-type: none"> - Les caméras devront être positionnées à l'intérieur du périmètre de la voiture en vue de dessus. - Toute caméra devra pouvoir supporter une décélération de 25 g. - Les téléphones portables ainsi que les tablettes sont interdits. - Les caméras ainsi que leur support ne pourront dépasser 250 grammes. - Tout support collé devra être sécurisé par une vis munie d'une contreplaque de 3 mm d'épaisseur au minimum. <p>Dans les lignes directrices ci-dessous, l'appellation "caméra" se réfère à toutes les composantes du dispositif : objectif, boîtier, boîtier d'enregistrement, batterie.</p> <p>1) CAMÉRA INTÉRIEURE</p> <p>La fixation devra être de type rigide, située en arrière des dossiers des sièges. La caméra doit être sécurisée par un fil de fer dont l'épaisseur doit être de 1,2 mm au minimum et dont la longueur ne pourra dépasser 200 mm.</p> 	<p style="text-align: center;"><i>FOR DRIVERS, ORGANISERS AND SCRUTINEERS</i></p> <p style="text-align: center;">INTERNAL AND EXTERNAL CAMERA INSTALLATION</p> <p>Any camera and/or device for capturing images must be mounted before scrutineering and must have received approval from the deputy head scrutineer or the chief scrutineer. The latter will place a specific sticker that is clearly visible on the scrutineering sheet for the car.</p> <p>The list of cars that have an on-board camera will be drawn up by the scrutineers.</p> <p>In case of an accident and upon request from the event officials, all Competitors must make their recordings available.</p> <p>The use of cameras and/or any device for capturing images neither presented nor approved can be liable to a sanction, up to disqualification, at the discretion of the stewards.</p> <p><u>GENERAL CONSIDERATIONS</u></p> <ul style="list-style-type: none"> - Cameras should be positioned within the perimeter of the car when viewed from above. - All cameras must be able to tolerate a deceleration of 25 g. - Mobile phones and tablets are forbidden. - Cameras and their mounts cannot weigh more than 250 grams. - All mounts must be secured with a screw inserted into plywood of at least 3 mm of thickness. <p>In the guidelines below, "camera" refers to all the components of the device: lens, camera body, recording device, battery.</p> <p>1) INTERNAL CAMERA</p> <p>The camera mount should be rigid and should be located behind the backs of the seats. The camera must be secured by a steel wire at least 1.2 mm thick and less than 200 mm long.</p> 

Pour les caméras de type "Crayon" :

Elles pourront être fixées sur le montant de l'arceau avant ou dans la zone correspondant à la planche du tableau de bord. Elles devront être sécurisées par un fil de fer dont l'épaisseur doit être de 1,2 mm au minimum et dont la longueur ne pourra dépasser 200 mm.

Le boîtier d'enregistrement devra être fixé sur le plancher (idem fixation batterie) derrière le(s) siège(s). Il devra être sécurisé par un fil de fer dont l'épaisseur doit être de 1,2 mm au minimum et dont la longueur ne pourra dépasser 200 mm.



2) CAMÉRA EXTÉRIEURE

Les caméras devront être positionnées à l'intérieur du périmètre de la voiture en vue de dessus.

La fixation devra être mécanique. En cas d'utilisation d'un support, celui-ci devra avoir une hauteur maximale de 40 mm. Tout support collé devra être sécurisé par une vis munie d'une contreplaqué.

Si un boîtier d'enregistrement indépendant est utilisé, il devra être fixé sur le plancher à l'intérieur (idem fixation batterie) derrière le(s) siège(s) pour les berlines et dans un endroit où le boîtier ne peut entrer en contact avec le corps du Pilote pour les biplaces et monoplaces. Il devra obligatoirement être sécurisé par un fil de fer dont l'épaisseur doit être de 1,2 mm au minimum et dont la longueur ne pourra dépasser 200 mm.

Les caméras devront être fixées mécaniquement sur leur support et être sécurisées par un fil de fer dont l'épaisseur doit être de 1,2 mm au minimum et dont la longueur ne pourra dépasser 200 mm. Les fixations par scotch velcro ou par ventouse sont interdites.

VOITURES OUVERTES

Support de la caméra fixé mécaniquement sur le tube d'arceau.

- Positionnement libre pour les caméras fixées en arrière du support de tête du Pilote.
- Positionnement à une distance de 400 mm (minimum) de la tête du Pilote pour les caméras fixées en avant du support de tête du Pilote.

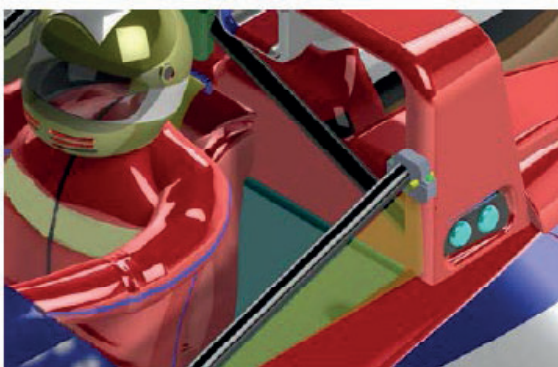

For "tube" type cameras:

These may be fixed on the front roll cage upright or in the area corresponding to the dashboard. They must be secured by a steel wire at least 1.2 mm thick and less than 200 mm long.

The recording box should be fixed to the floor (as should the battery mount) behind the seat(s). It must be secured by a steel wire at least 1.2 mm thick and less than 200 mm long.



2) EXTERNAL CAMERA

Cameras must be positioned within the outline of the car when viewed from above.

The mounting must be mechanical. If a mount is used, it must have a maximum height of 40 mm. Any mount that is glued must be secured by a screw fastened into a piece of plywood.

If a separate recording box is used, it must be fixed to the floor inside the car (as should the battery mount), behind the seat(s) (in saloons), or in a place where the box cannot come into contact with the Driver's body (in two-seaters and single-seaters). It must be secured by a steel wire at least 1.2 mm thick and less than 200 mm long.

Cameras must be fixed mechanically to their mounts and must be secured by a steel wire at least 1.2 mm thick and less than 200 mm long. It is prohibited to install cameras using tape, velcro or suction devices.

OPEN-COCKPIT CARS

Camera mount fixed mechanically to the roll cage tube.

- Free positioning for cameras mounted behind the Driver's head-rest.
- Cameras mounted in front of the Driver's head-rest must be positioned at a distance of 400 mm (minimum) from the Driver's head.

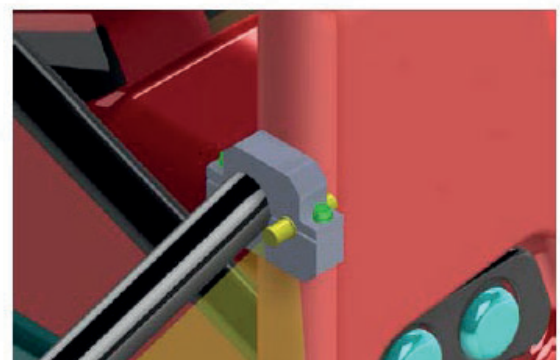

VOITURES FERMEES

Support d'une hauteur de 40 mm fixé par des vis avec une contreplaque d'une épaisseur minimale de 3 mm et d'une surface de 120 cm². La contreplaque devra être située à l'intérieur de la carrosserie afin de prendre celle-ci en sandwich avec le support.

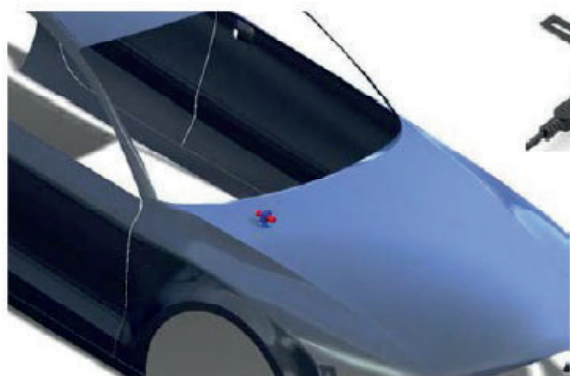

CLOSED CARS

40 mm-high mount secured with screws and a piece of plywood with a minimum thickness of 3 mm and an area of 120 cm². The plywood should be situated inside the bodywork so that the bodywork is sandwiched between the plywood and the camera mount.

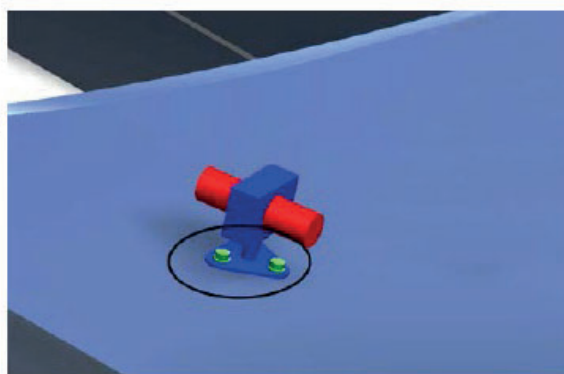

EXEMPLE DE FIXATIONS INTERDITES



EXAMPLE OF PROHIBITED CAMERA MOUNT



DISPOSITIONS TECHNIQUES - ANNEXES

TECHNICAL PROVISIONS - APPENDICES



Annexe 8 / Appendix 8

Annexe Technique au Règlement Sportif du Championnat d'Europe de la Montagne de la FIA – Voitures de Catégorie 2

Technical Appendix to the Sporting Regulations of the FIA European Hill Climb Championship – Category 2 Cars

ART. 1	GENERALITES	GENERAL
	Le présent règlement concerne tous les véhicules SC et SS de Catégorie 2 qui participent à des courses de côte.	These regulations relate to all Category 2 SC and SS vehicles taking part in hill climbs.
ART. 2	DEFINITIONS	DEFINITIONS
2.1	Tolérance de planéité	Flatness tolerance
	La zone de tolérance de planéité est la zone comprise entre deux plans parallèles, dans laquelle la surface en question devrait s'inscrire pour être qualifiée de "plane". La tolérance de planéité est la distance entre ces plans parallèles.	The flatness tolerance zone is the area between two parallel planes, into which the surface in question would need to fit in order to qualify as "flat". The flatness tolerance is the distance between those parallel planes.
ART. 3	REGLEMENT TECHNIQUE SPECIFIQUE AUX COURSES DE COTE	SPECIFIC HILL CLIMB TECHNICAL REGULATIONS
3.1	Position du siège	Seat position
	Pour les voitures conformes à la réglementation CN ou E2-SC, il est permis de placer le siège du pilote symétriquement par rapport à l'axe longitudinal du véhicule, à condition que les structures de sécurité soient toujours conformes à l'Article 277.2 de l'Annexe J pour les véhicules construits à partir du 01.01.2004. Dans ce cas, ces structures sont conformes à l'Article 259-16.4 de l'Annexe J. Le casque du pilote, lorsque ce dernier est assis normalement dans la voiture avec son casque mis et les ceintures de sécurité attachées, doit se trouver à une distance minimale de 50 mm du plan passant par la partie horizontale supérieure de l'arceau principal et le point le plus haut de la structure de l'arceau avant.	For cars complying with CN or E2-SC regulations it is permitted to put the driver's seat symmetrically across the vehicle's longitudinal centre line, provided that the safety structures still comply with Article 277.2 of Appendix J for vehicles built from 01.01.2004. In this case, these structures are in compliance with Article 259-16.4 of Appendix J. The driver's helmet, when he is seated normally in the car with his helmet on and seat belts fastened, must be at a minimum distance of 50 mm from the plane passing through the top horizontal part of the main rollbar and the highest point of the front rollbar structure.
3.2	Carrosserie face au sol	Bodywork facing the ground
	La carrosserie face au sol doit être conforme au premier paragraphe de l'Article 259-3.7.6 et à l'Article 259-3.7.7 de l'Annexe J.	The bodywork facing the ground must be in compliance with the first paragraph of Article 259-3.7.6 and with Article 259-3.7.7 of Appendix J.
4.	BRIDE	RESTRICTOR
	Tous les moteurs à induction forcée doivent être équipés d'une bride fixée à chaque carter de compresseur, avec les dimensions définies ci-après. Tout l'air nécessaire à l'alimentation du moteur doit passer au travers de cette bride. La seule exception à cette position est lorsqu'une voiture, destinée à être utilisée dans une série reconnue par la FIA ou par une ASN, possède une bride homologuée dans une position différente en amont du compresseur.	All forced induction engines must be fitted with a restrictor fixed to each compressor housing, with the dimensions defined below. All the air necessary for feeding the engine must pass through this restrictor. The only exception to this position is when a car, for use in a recognised FIA or ASN series, has a restrictor homologated in a different position upstream of the compressor.
	Dans le cas d'un moteur à un seul compresseur, il doit être limité par une bride d'un diamètre intérieur maximal de 42,25 mm et d'un diamètre extérieur maximal de 48,25 mm, dans les conditions spécifiées.	In case of an engine with one compressor, it must be limited by a restrictor with a maximum internal diameter of 42.25 mm, and a maximum external diameter of 48.25 mm, within the conditions specified.
	Dans le cas d'un moteur à deux compresseurs parallèles, chaque compresseur doit être limité par une bride d'un diamètre intérieur maximal de 29,80 mm et d'un diamètre extérieur maximal de 35,80 mm, dans les conditions spécifiées.	In case of an engine with two parallel compressors, each compressor must be limited by a restrictor with a maximum internal diameter of 29.80 mm, and a maximum external diameter of 35.80 mm, within the conditions specified.
	Tolérance sur tous les diamètres : +0,1 mm/ - libre.	Tolerance on all diameters: +0.1 mm/ - free.

La(Les) bride(s) doi(ven)t respecter ce qui suit :

- Voir le dessin 254-4.
- Le diamètre intérieur maximal de la bride est le diamètre spécifié ci-dessus.
- Ce diamètre doit être maintenu sur une longueur minimale de 3 mm.
- Cette longueur est mesurée vers l'amont à partir du plan A.
- Le plan A est perpendiculaire à l'axe de rotation du turbocompresseur et est situé en amont du plan B, 47 mm maximum, mesuré le long de la fibre neutre du conduit d'admission.
- Ce diamètre doit être respecté, quelles que soient les conditions de température.
- Le diamètre extérieur de la bride à son point le plus étroit doit être inférieur au diamètre spécifié ci-dessus et doit être maintenu sur une longueur de 5 mm de part et d'autre de la bride.

The restrictor(s) must respect the following:

- See drawing 254-4.
- The maximum internal diameter of the restrictor is the diameter specified above.
- This diameter must be maintained for a minimum length of 3 mm.
- This length is measured upstream of plane A.
- Plane A is perpendicular to the rotational axis of the turbocharger and is upstream of plane B, 47 mm maximum, measured along the neutral axis of the intake duct.
- This diameter must be complied with, regardless of the temperature conditions.
- The external diameter of the restrictor at its narrowest point must be less than the diameter specified above, and must be maintained over a distance of 5 mm to each side.

Montage de la bride

La bride doit être constituée d'un seul matériau.

Le montage de la bride sur le turbocompresseur doit être effectué de telle façon qu'il soit nécessaire de retirer entièrement deux vis du corps du compresseur, ou de la bride, pour pouvoir désolidariser la bride du compresseur. Voir dessin 254-4.

Le montage par vis pointeau n'est pas autorisé.

Pour installer cette bride, il est autorisé d'enlever de la matière du carter de compresseur et d'en ajouter dans le seul but d'assurer la fixation de la bride sur le carter de compresseur. Les têtes des vis de fixation doivent être percées afin de pouvoir les plomber.

Mounting of the restrictor

The restrictor must be made from a single material.

The mounting of the restrictor onto the turbocharger must be carried out in such a way that two screws have to be entirely removed from the body of the compressor, or from the restrictor, in order to detach the restrictor from the compressor. See drawing 254-4.

Attachment by means of a needle screw is not authorised.

For the installation of this restrictor, it is permitted to remove material from the compressor housing, and to add it, for the sole purpose of attaching the restrictor to the compressor housing. The heads of the screws must be pierced so that they can be sealed.

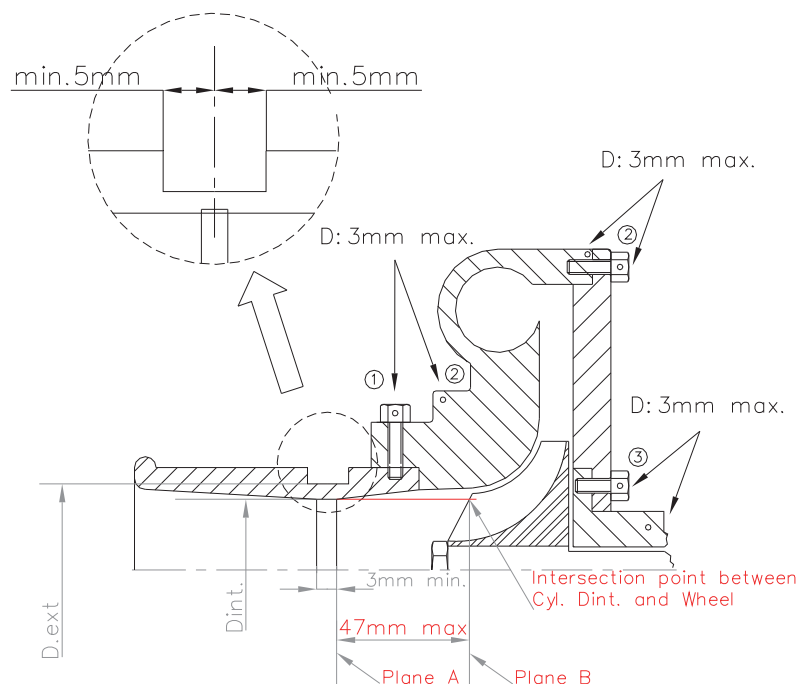
Dessin de la bride 254-4**Restrictor Drawing 254-4**

- ① trou pour bride ou bride/carter de compression
hole for restrictor/compressor housing
- ② trou pour carter de compression ou carter/flasque
hole for compressor housing or housing/flange
- ③ trou pour carter central ou carter/flasque
hole for central housing or housing/flange

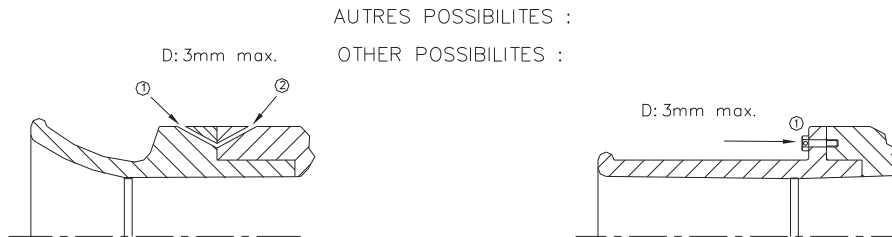

	APPLICABLE A COMPTER DU 01.01.2023	APPLICABLE FROM 01.01.2023																																																										
3.3	Mesures	Measurements																																																										
	<p>A moins que le présent règlement n'en dispose autrement, toutes les mesures de la voiture doivent être prises lorsque la voiture est à l'arrêt sur une surface plane et horizontale, à l'endroit indiqué dans le Règlement Sportif ou le Règlement Particulier.</p> <p>Pour être considérée comme plane, cette surface doit avoir une tolérance de planéité maximale de 5 mm.</p>	<p>Unless otherwise defined by this regulation, all car measurements must be taken while the car is stationary on a flat, horizontal surface in the location stated in the Sporting or Supplementary Regulations.</p> <p>In order to be considered flat, this surface must have a maximum flatness tolerance of 5 mm.</p>																																																										
3.4	Suspension	Suspension																																																										
	<p>La suspension ne peut être réglée que lorsque la voiture est à l'arrêt et que par une intervention mécanique directe.</p> <p>Aucun réglage depuis l'habitacle n'est autorisé.</p>	<p>Suspension may be adjusted when the car is stationary and through direct mechanical intervention only.</p> <p>No adjustment from the cockpit is permitted.</p>																																																										
3.5	Garde au sol	Ride height																																																										
	<p>Cet article remplace l'Article 277-4 de l'Annexe J pour les SS et s'applique également aux voitures SC.</p> <p>Toutes les parties suspendues de la voiture, situées à plus de 500 mm latéralement de l'axe longitudinal du véhicule, doivent être à une hauteur supérieure à 45 mm du sol avec le pilote à bord, plus 100 kg de poids extérieur ajouté dans n'importe quelle position, à l'appréciation du Délégué Technique.</p> <p>Cette garde au sol minimale doit être respectée à tout moment pendant l'épreuve.</p> <p>Pour contrôler la garde au sol, la pression des pneus peut être augmentée jusqu'à une valeur maximale de 1,5 bar.</p>	<p>This article supersedes Article 277-4 of Appendix J for SS and also applies to SC cars.</p> <p>All sprung parts of the car, situated more than 500 mm laterally from the vehicle's longitudinal centre line, must be higher than 45 mm from the ground with the driver on board, plus 100 kg of added external weight in any position, at the discretion of the Technical Delegate.</p> <p>This minimum ride height has to be respected at all times during the event.</p> <p>For checking the ride height, the tyre pressure can be increased to a maximum value of 1.5 bar.</p>																																																										
3.6	Poids minimum	Minimum weight																																																										
	<p>Le poids de la voiture est mesuré sans le pilote et son équipement, avec les réservoirs de fluides consommables vides, et avec tous les autres réservoirs remplis au niveau de fonctionnement.</p> <p>Le poids minimum de course ne comprend pas les équipements non obligatoires.</p> <p>S'il est utilisé, le lest doit être conforme à l'Article 259-4.2 de l'Annexe J.</p> <p>A aucun moment d'une compétition, le véhicule ne peut peser moins que les poids minimums ci-après :</p>	<p>The weight of the car is measured without the driver and his equipment, with empty consumable fluid tanks, and with all other tanks filled at the working level.</p> <p>The minimum racing weight does not include non-compulsory equipment.</p> <p>If used, ballast must be in compliance with Article 259-4.2 of Appendix J.</p> <p>At no time during a competition may the vehicle weigh less than the following minimum weights:</p>																																																										
	<table border="1"> <tbody> <tr> <td>jusqu'à</td> <td>1150 cm³</td> <td></td> <td>390 kg</td> </tr> <tr> <td>plus de</td> <td>1150 cm³</td> <td>et jusqu'à</td> <td>1400 cm³</td> <td>450 kg</td> </tr> <tr> <td>plus de</td> <td>1400 cm³</td> <td>et jusqu'à</td> <td>1600 cm³</td> <td>480 kg</td> </tr> <tr> <td>plus de</td> <td>1600 cm³</td> <td>et jusqu'à</td> <td>2000 cm³</td> <td>500 kg</td> </tr> <tr> <td>plus de</td> <td>2000 cm³</td> <td>et jusqu'à</td> <td>3000 cm³</td> <td>590 kg</td> </tr> <tr> <td>plus de</td> <td>3000 cm³</td> <td>et jusqu'à</td> <td>6500 cm³</td> <td>1200 kg^(*)</td> </tr> </tbody> </table>	jusqu'à	1150 cm ³		390 kg	plus de	1150 cm ³	et jusqu'à	1400 cm ³	450 kg	plus de	1400 cm ³	et jusqu'à	1600 cm ³	480 kg	plus de	1600 cm ³	et jusqu'à	2000 cm ³	500 kg	plus de	2000 cm ³	et jusqu'à	3000 cm ³	590 kg	plus de	3000 cm ³	et jusqu'à	6500 cm ³	1200 kg ^(*)	<table border="1"> <tbody> <tr> <td>up to</td> <td>1150 cm³</td> <td></td> <td>390 kg</td> </tr> <tr> <td>over</td> <td>1150 cm³</td> <td>and up to</td> <td>1400 cm³</td> <td>450 kg</td> </tr> <tr> <td>over</td> <td>1400 cm³</td> <td>and up to</td> <td>1600 cm³</td> <td>480 kg</td> </tr> <tr> <td>over</td> <td>1600 cm³</td> <td>and up to</td> <td>2000 cm³</td> <td>500 kg</td> </tr> <tr> <td>over</td> <td>2000 cm³</td> <td>and up to</td> <td>3000 cm³</td> <td>590 kg</td> </tr> <tr> <td>over</td> <td>3000 cm³</td> <td>and up to</td> <td>6500 cm³</td> <td>1200 kg^(*)</td> </tr> </tbody> </table>	up to	1150 cm ³		390 kg	over	1150 cm ³	and up to	1400 cm ³	450 kg	over	1400 cm ³	and up to	1600 cm ³	480 kg	over	1600 cm ³	and up to	2000 cm ³	500 kg	over	2000 cm ³	and up to	3000 cm ³	590 kg	over	3000 cm ³	and up to	6500 cm ³	1200 kg ^(*)
jusqu'à	1150 cm ³		390 kg																																																									
plus de	1150 cm ³	et jusqu'à	1400 cm ³	450 kg																																																								
plus de	1400 cm ³	et jusqu'à	1600 cm ³	480 kg																																																								
plus de	1600 cm ³	et jusqu'à	2000 cm ³	500 kg																																																								
plus de	2000 cm ³	et jusqu'à	3000 cm ³	590 kg																																																								
plus de	3000 cm ³	et jusqu'à	6500 cm ³	1200 kg ^(*)																																																								
up to	1150 cm ³		390 kg																																																									
over	1150 cm ³	and up to	1400 cm ³	450 kg																																																								
over	1400 cm ³	and up to	1600 cm ³	480 kg																																																								
over	1600 cm ³	and up to	2000 cm ³	500 kg																																																								
over	2000 cm ³	and up to	3000 cm ³	590 kg																																																								
over	3000 cm ³	and up to	6500 cm ³	1200 kg ^(*)																																																								
	<p>(*) Groupe E2-SC uniquement :</p> <p>Les voitures doivent être conformes à l'Annexe J, Article 277, Catégorie 2 E2-SC, à l'exception de ce qui suit :</p> <ul style="list-style-type: none"> Le poids minimum est de 1200 kg. Elles doivent être conformes aux dispositions de l'Annexe J, Article 277.2 Section Sécurité - Véhicules assimilables aux Catégories II-SH et II-SC pour les SC ou SH, sauf pour les sièges où l'Article 253-16 (SH) de l'Annexe J doit être respecté. Les structures de sécurité (Annexe J, Article 277 2.2) doivent être conformes à l'une des deux options suivantes : SC ou SH Type Voiture de piste avec plus d'un siège : Annexe J, Article 253-8 pour les SH ou Article 259-16.4 pour les SC. 	<p>(*) Group E2-SC only:</p> <p>Cars must conform with Appendix J, Article 277 Category 2 E2-SC, except for the following:</p> <ul style="list-style-type: none"> The minimum weight is 1200 kg. They must comply with the provisions of Appendix J, Article 277.2 Safety section - Vehicles comparable to vehicles of Category II-SH and II-SC for either SC or SH, except for seats, where Appendix J, Article 253-16 (SH) must be respected. Safety Structures (Appendix J, Article 277 2.2) must conform with one of two options of either SC or SH track-car-type with more than one seat: Appendix J, Article 253-8 for SH, or Article 259-16.4 for SC. 																																																										



FEDERATION
INTERNATIONALE
DE L'AUTOMOBILE
WWW.FIA.COM

Instructions Techniques pour l'enregistreur de données régime moteur

RPM Data Logger Technical Instructions

Système d'acquisition de données approuvé par la FIA

A tout moment avant ou pendant la compétition, les commissaires techniques peuvent demander l'installation dans la voiture d'un équipement de contrôle ou système d'enregistrement de données (y compris pour effectuer des contrôles pendant que la voiture est en mouvement).

Pour lire le régime moteur, chaque Concurrent doit fournir le signal d'allumage et l'alimentation électrique pour l'enregistreur de données de la FIA.

L'enregistreur de données régime moteur doit être installé en stricte conformité avec les instructions fournies et doit être opérationnel à tout moment pendant la compétition. Il est de la responsabilité de chaque Concurrent de s'assurer que le système fonctionne correctement.

Le Concurrent doit fournir le câblage comme décrit ci-dessous. Le faisceau doit déboucher dans l'habitacle, être facilement accessible et être doté du connecteur d'extrémité ci-dessous.

- **DEUTSCH DTM06-4S**

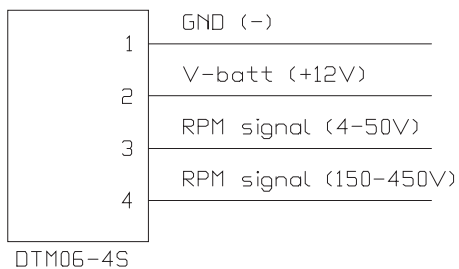

Data acquisition system approved by the FIA

At any time before or during the competition, the scrutineers may request any checking equipment or data-logging system (including for checks while the car is moving) to be installed in the car.

To read the engine RPM, each Competitor must provide the ignition signal and the power supply for the FIA data logger.

The RPM data logger must be installed in strict compliance with the relevant instructions, and must work at all times during the competition. It is the responsibility of each Competitor to ensure that the system is working properly.

The Competitor must provide wiring as described below. The loom must terminate in the cockpit, be easily accessible and have the following end connector.

- **DEUTSCH DTM06-4S**

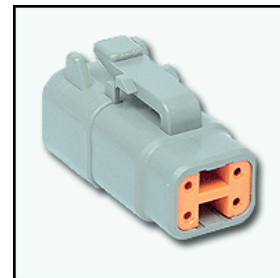

CAR: DTM06-4S
LOGGER: DTM04-4P

Alimentation électrique

Connectez l'alimentation électrique de l'enregistreur de données régime moteur au coupe-circuit général de la voiture.

Power supply

Connect RPM Logger power supply to the car master switch.

Signal régime moteur

Le signal régime moteur peut être acquis à partir de l'enregistreur de la FIA de deux manières :

- A partir de l'ECU par un signal en onde carrée (de 4 à 50 V).
- A partir de l'alimentation négative de la bobine, côté primaire.

A) Réception du signal régime moteur de l'ECU par un signal en onde carrée

Connectez le signal régime moteur à la broche 3 du connecteur FIA (SIGNAL RPM 4-50V).

Il est possible de prendre le signal à partir du connecteur du tableau de bord de série ou d'utiliser le signal de commande (courant faible) de la bobine d'allumage électronique.

RPM signal

The RPM signal can be acquired from the FIA logger in two alternative ways:

- From the ECU through a square wave signal (from 4 to 50V).
- From the negative supply of the coil, primary side.

A) Receiving the RPM signal from the ECU through a square wave signal

Connect the RPM signal to pin 3 of the FIA connector (RPM SIGNAL 4-50V).

It is possible to take the signal from the stock dashboard connector or to use the command signal (low current) of the electronic ignition coil.

B) Réception du signal régime moteur de l'entrée régime moteur basse tension de la bobine

Si la voiture n'a pas de bobine d'allumage électronique, il est possible de lire le régime moteur à partir de la broche d'alimentation négative du primaire de la bobine. Dans ce cas, connectez la broche d'alimentation négative du primaire de la bobine (1 dans la figure ci-après) à la broche 4 du connecteur FIA.

B) Receiving the RPM signal from the low voltage RPM input of the coil

Alternatively, if the car has no electronic ignition coil, it is possible to read the RPM from the negative supply pin of the coil primary. In this case, connect the negative supply pin of the coil primary (1 in the following figure), to pin 4 of the FIA connector.

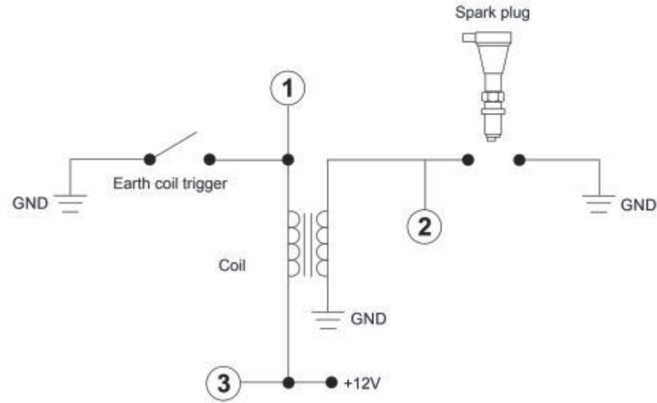
**Prescription**

Le Concurrent doit être en mesure de mettre en œuvre les présentes Instructions Techniques dès le début de la saison.

Lorsque les commissaires techniques d'une compétition de la FIA demandent au Concurrent de mettre en œuvre ces Instructions Techniques, l'installation technique qui y est décrite ne doit plus être enlevée et doit rester disponible et prête à être branchée à tout moment pour toutes les compétitions ultérieures de la FIA pendant la saison.

Prescription

The Competitor must be able to apply these Technical Instructions from the beginning of the season.

When the Competitor is requested to apply these Technical Instructions by the scrutineers at an FIA competition, the technical installation described in these Technical Instructions must no longer be removed, and must remain available and ready to plug in at all times for all subsequent FIA competitions during the season.