



2016

ANNEXE J / APPENDIX J – ARTICLE 283-8

Equipements de Sécurité des Véhicules Tout-Terrain

Safety Equipment for Cross Country Vehicles

ART. 8	ARMATURES DE SECURITE	SAFETY CAGES
	<p>Pour T1, T3 et T2 seulement, pour T4 voir Article 287.3. Pour les voitures des Groupes T1 et T3, la référence à la date d'homologation doit être comprise comme la première date de délivrance du passeport technique FIA.</p>	<p>For T1, T3 and T2 only, see Article 287.3 for T4. For Group T1 and T3 cars, the reference to the date of homologation must be understood as the date on which the FIA technical passport was first issued.</p>
8.1	<p>Généralités</p>	<p>General</p>
	<p>Le montage d'une armature de sécurité est obligatoire. <u>Elle peut être soit :</u></p>	<p>The fitting of a safety cage is compulsory. <u>It may be either :</u></p>
	<p>a. Construite selon les exigences des articles ci-dessous (à partir de l'Article 283-8.2) ;</p>	<p>Fabricated in compliance with the requirements of the following articles (as from Article 283-8.2) ;</p>
	<p>b. Homologuée ou Certifiée par une ASN conformément au règlement d'homologation pour armature de sécurité ; Une copie authentique du document d'homologation ou du certificat, approuvé par l'ASN et signé par des techniciens qualifiés représentant le constructeur, doit être présentée aux commissaires techniques de la compétition. Toute nouvelle cage homologuée ou certifiée par une ASN et vendue à partir du 01.01.2003, doit être identifiée individuellement par l'apposition par le constructeur d'une plaque d'identification, ne pouvant être copiée ni déplacée (exemple : encastrement, gravage, autocollant auto destructible). La plaque d'identification doit porter le nom du constructeur, le numéro d'homologation ou de certification de la fiche d'homologation ou du certificat de l'ASN et le numéro de série unique du constructeur. Un certificat portant les mêmes numéros doit être à bord et être présenté aux commissaires techniques de la compétition.</p>	<p>Homologated or Certified by an ASN according to the homologation regulations for safety cages ; An authentic copy of the homologation document or certificate, approved by the ASN and signed by qualified technicians representing the manufacturer, must be presented to the competition's scrutineers. Any new cage which is homologated by an ASN and is on sale, as from 01.01.2003, must be identified by means of an identification plate affixed to it by the manufacturer; this identification plate must be neither copied nor moved (i.e. embedded, engraved or self-destroying sticker). The identification plate must bear the name of the manufacturer, the homologation or certification number of the ASN homologation form or certificate and the individual series number of the manufacturer. A certificate bearing the same numbers must be carried on board and be presented to the competition's scrutineers.</p>
	<p>c. Homologuée par la FIA conformément au règlement d'homologation pour armature de sécurité. Pour le Groupe T2, elle doit faire l'objet d'une extension (VO) de la fiche d'homologation du véhicule homologuée par la FIA. Toutes les armatures homologuées et vendues à partir du 01.01.1997 doivent porter visiblement l'identification du constructeur et un numéro de série. La fiche d'homologation de l'armature doit préciser où et comment sont indiquées ces informations, et les acheteurs doivent recevoir un certificat numéroté correspondant. *****</p>	<p>Homologated by the FIA according to the homologation regulations for safety cages. For Group T2, it must be the subject of an extension (VO) to the homologation form of the vehicle homologated by the FIA. The manufacturer's identification and a series number must be clearly visible on all cages homologated and sold after 01.01.1997. The homologation form of the cage must specify how and where this information is indicated, and the purchasers must receive a numbered certificate corresponding to this. *****</p>
	<p>Toute modification d'une armature de sécurité homologuée ou certifiée est interdite. Est considérée comme modification toute opération effectuée sur l'armature par usinage, soudure, qui entraîne une modification permanente du matériau ou de la structure de l'armature. Toute réparation d'une armature de sécurité homologuée ou certifiée, endommagée à la suite d'un accident doit être effectuée par le constructeur de l'armature ou avec l'approbation de celui-ci. Le chromage de toute ou partie de l'armature est interdit. Les tubes des armatures de sécurité ne doivent pas véhiculer de fluide ou quoi que ce soit d'autre. Les armatures de sécurité ne doivent pas gêner l'entrée et la sortie du pilote et du co-pilote.</p>	<p>Any modification to a homologated or certified safety cage is forbidden. To be considered as a modification, any process made to the cage by machining, welding, that involves a permanent modification of the material or the safety cage. All repairs to a homologated or certified safety cage, damaged after an accident must be carried out by the manufacturer of the cage or with his approval. The chromium plating of all or part of the cage is forbidden. Tubes must not carry fluids or any other item.</p>
	<p>Les armatures de sécurité ne doivent pas gêner l'entrée et la sortie du pilote et du co-pilote. <u>A l'intérieur de l'habitacle, le passage des éléments suivants entre les longerons de coque latéraux et l'armature de sécurité est interdit :</u></p> <ul style="list-style-type: none"> • Câbles électriques • Canalisations véhiculant des fluides (sauf liquide de lave glace) • Canalisations du système d'extinction. <p>Les entretoises peuvent empiéter sur l'espace réservé aux</p>	<p>The safety cage must not unduly impede the entry or exit of the driver and co-driver. <u>Inside the cockpit, the passage of the following elements between the side members of the bodyshell and the safety cage is forbidden :</u></p> <ul style="list-style-type: none"> • Electric cables • Lines carrying fluids (except windscreen washer fluid) • Lines of the extinguishing system. <p>Members may intrude into the occupant's space in passing through</p>

	occupants en traversant le tableau de bord, les garnitures et les sièges arrière. Les sièges arrière peuvent être rabattus.	the dashboard and trim, as well as through the rear seats. The rear seat may be folded down.
8.2	Définitions	Definitions
8.2.1	Armature de sécurité Structure multitubulaire installée dans l'habitacle au plus près de coque dont la fonction est de limiter les déformations de la coque (châssis) en cas d'accident.	Safety cage Multi-tubular structure installed in the cockpit and fitted close to the bodyshell, the function of which is to reduce the deformation of the bodyshell (chassis) in case of an impact.
8.2.2	Arceau Structure tubulaire formant un couple, avec deux pieds d'ancrage.	Rollbar Tubular frame forming a hoop with two mounting feet.
8.2.3	Arceau principal (Dessin 253-1) Arceau tubulaire mono pièce transversal et sensiblement vertical (inclinaison maximale +/-10° par rapport à la verticale) situé en travers du véhicule immédiatement derrière les sièges avant. L'axe du tube doit être contenu dans un seul plan.	Main rollbar (Drawing 253-1) Transverse and near-vertical (maximum angle +/-10° to the vertical) single piece tubular hoop located across the vehicle just behind the front seats. The tube axis must be within one single plane.
8.2.4	Arceau avant (Dessin 253-1) Identique à l'arceau principal, mais dont la forme suit les montants du pare-brise et le bord supérieur du pare-brise.	Front rollbar (Drawing 253-1) Similar to main rollbar but its shape follows the windscreen pillars and top screen edge.
8.2.5	Arceau latéral (Dessin 253-2) Arceau tubulaire mono pièce sensiblement longitudinal et sensiblement vertical situé du côté droit et du côté gauche du véhicule, dont le montant avant suit le montant du pare-brise et le montant arrière est sensiblement vertical et situé immédiatement derrière les sièges avant. Le montant arrière doit être rectiligne en vue de côté.	Lateral rollbar (Drawing 253-2) Near-longitudinal and near-vertical single piece tubular hoop located along the right or left side of the vehicle, the front pillar of which follows the windscreen pillar and the rear pillar of which is near-vertical and located just behind the front seats. The rear pillar must be straight in side view.
8.2.6	Demi-arceau latéral (Dessin 253-3) Identique à l'arceau latéral mais sans montant arrière.	Lateral half-rollbar (Drawing 253-3) Identical to the lateral rollbar but without the rear pillar.
8.2.7	Entretoise longitudinale Tube mono pièce sensiblement longitudinal reliant les parties supérieures de l'arceau avant et de l'arceau principal.	Longitudinal member Near-longitudinal single piece tube joining the upper parts of the front and main rollbars.
8.2.8	Entretoise transversale Tube mono pièce sensiblement transversal reliant les parties supérieures des demi-arceaux latéraux ou des arceaux latéraux.	Transverse member Near-transverse single piece tube joining the upper parts of the lateral half-rollbars or of the lateral rollbars.
8.2.9	Entretoise diagonale <u>Tube transversal reliant :</u> L'un des coins supérieurs de l'arceau principal, ou l'une des extrémités de l'entretoise transversale dans le cas d'un arceau latéral, au pied d'ancrage inférieur opposé de l'arceau ou L'extrémité supérieure d'une jambe de force arrière au pied d'ancrage inférieur de l'autre jambe de force arrière.	Diagonal member <u>Transverse tube between :</u> One of the top corners of the main rollbar, or one of the ends of the transverse member in the case of a lateral rollbar, and at the lower mounting point on the opposite side of the rollbar. or The upper end of a backstay and the lower mounting point of the other backstay.
8.2.10	Entretoises amovibles Entretoise d'une armature de sécurité devant pouvoir être enlevée.	Removable members Members of a safety cage which must be able to be removed.
8.2.11	Renfort d'armature Entretoise ajoutée à l'armature de sécurité afin d'en améliorer la résistance.	Cage reinforcement Member added to the safety cage to improve its strength.
8.2.12	Pied d'ancrage Plaque soudée à l'extrémité d'un tube d'arceau permettant son boulonnage sur la coque/châssis, généralement sur une plaque de renfort. Cette plaque peut être soudée à la coque/châssis en supplément des boulons.	Mounting foot Plate welded to the end of a rollbar tube to permit its bolting to the bodyshell/chassis, usually onto a reinforcement plate. This plate may be welded to the bodyshell/chassis in addition to the bolts.
8.2.13	Plaque de renfort Plaque métallique fixée à la coque/châssis sous un pied d'ancrage de l'arceau pour mieux répartir la charge sur la coque/châssis.	Reinforcement plate Metal plate fixed to the bodyshell/chassis under a rollbar mounting foot to better spread the load onto the bodyshell/chassis.
8.2.14	Gousset (Dessin 253-34) Renfort de coude ou de jonction en tôles pliées en forme de U dont	Gusset (Drawing 253-34) Reinforcement for a bend or junction made from bent sheet metal

l'épaisseur ne doit pas être inférieure à 1.0 mm.

Les extrémités du gousset (point E) doivent être situées à une distance comprise entre 2 et 4 fois le diamètre extérieur du plus gros des tubes joints, par rapport au sommet de l'angle (point S).

Une découpe est autorisée au sommet de l'angle mais son rayon (R) ne doit pas être supérieur à 1.5 fois le diamètre extérieur du plus gros des tubes joints.

Les faces planes du gousset peuvent comporter un trou dont le diamètre ne doit pas être supérieur au diamètre extérieur du plus gros des tubes joints.

with a U shape the thickness of which must not be less than 1.0 mm.

The ends of this gusset (point E) must be situated at a distance from the top of the angle (point S) of between 2 to 4 times the outer diameter of the biggest of the tubes joined.

A cut-out is permitted at the top of the angle but its radius (R) must be no greater than 1.5 times the outer diameter of the biggest of the tubes joined.

The flat sides of the gusset may have a hole the diameter of which must not be greater than the outer diameter of the biggest of the tubes joined.

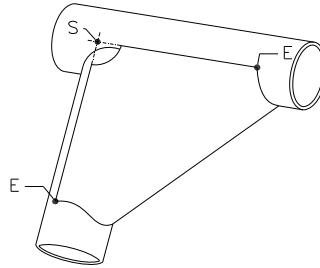

253-34

8.3 Spécifications

8.3.1 Structure de base

La structure de base doit être composée de l'une des façons suivantes :

- 1 arceau principal + 1 arceau avant + 2 entretoises longitudinales + 2 jambes de force arrière + 6 pieds d'ancrage (Dessin 253-1)
- ou
- 2 arceaux latéraux + 2 entretoises transversales + 2 jambes de force arrière + 6 pieds d'ancrage (Dessin 253-2)
- ou
- 1 arceau principal + 2 demi-arceau latéraux + 1 entretoise transversale + 2 jambes de force arrière + 6 pieds d'ancrage (Dessin 253-3)

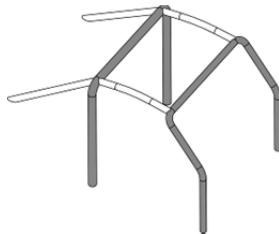

253-1

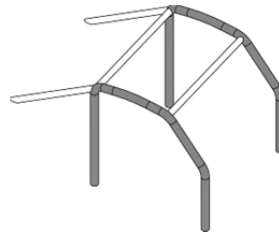

253-2

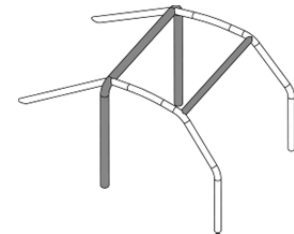

253-3

La partie verticale de l'arceau principal doit être aussi près du contour intérieur de la coque que possible et ne comporter qu'un seul coude avec sa partie verticale inférieure.

Le montant avant d'un arceau avant ou latéral doit suivre les montants du pare-brise au plus près et ne comporter qu'un seul coude avec sa partie verticale inférieure.

Les connexions des entretoises transversales aux arceaux latéraux, les connexions des entretoises longitudinales aux arceaux avant et principal, ainsi que la connexion d'un demi-arceau latéral à l'arceau principal doivent se situer au niveau du toit.

Dans tous les cas, il ne doit pas y avoir plus de 4 connexions démontables au niveau du toit.

Les jambes de force arrière doivent être fixées près du pavillon et près des angles supérieurs extérieurs de l'arceau principal, des deux côtés de la voiture, éventuellement au moyen de connexions démontables.

Elles doivent former un angle d'au moins 30° avec la verticale, être dirigées vers l'arrière, être rectilignes et aussi près que possible des panneaux intérieurs latéraux de la coque.

8.3.2 Conception

Une fois la structure de base définie, elle doit être complétée par des entretoise et renforts obligatoires (voir Article 283-8.3.2.1),

Specifications

Basic structure

The basic structure must be made according to one of the following designs :

- 1 main rollbar + 1 front rollbar + 2 longitudinal members + 2 backstays + 6 mounting feet (Drawing 253-1)
- or
- 2 lateral rollbars + 2 transverse members + 2 backstays + 6 mounting feet (Drawing 253-2)
- or
- 1 main rollbar + 2 lateral half-rollbars + 1 transverse member + 2 backstays + 6 mounting feet (Drawing 253-3)

The vertical part of the main rollbar must be as close as possible to the interior contour of the bodyshell and must have only one bend with its lower vertical part.

The front pillar of a front rollbar or of a lateral rollbar must follow the windscreen pillars as closely as possible and have only one bend with its lower vertical part.

In order to build the safety cage, the connections of the transverse members to the lateral rollbars, the connections of the longitudinal members to the front and main rollbars, as well as the connection of a semi-lateral rollbar to the main rollbar must be situated at the roof level.

In all cases, there must not be more than 4 removable connections at the roof level.

The backstays must be attached near the roofline and near the top outer bends of the main rollbar, on both sides of the car, possibly by means of removable connections.

They must form an angle of at least 30° with the vertical, must run rearwards and be straight and as close as possible to the interior side panels of the bodyshell.

Design

Once the basic structure is defined, it must be completed with compulsory members and reinforcements (see Article 253-8.3.2.1),

auxquelles peuvent être ajoutées des entretoises et renforts facultatifs (voir Article 283-8.3.2.2).

Sauf explicitement autorisé et sauf si des connexions démontables sont utilisées conformément à l'Article 283-8.3.2.4, toutes les entretoises et renforts tubulaires doivent être mono pièce.

to which optional members and reinforcements may be added (see Article 253-8.3.2.2).

Unless explicitly permitted and unless dismantlable joints are used in compliance with Article 283-8.3.2.4, all members and tubular reinforcements must be single pieces.

8.3.2.1 Entretoises et renforts obligatoires

8.3.2.1.1 Entretoise diagonale

L'armature doit comporter une des entretoises diagonales définies par :

- Les Dessins 253-4 à 253-7 pour les voitures homologuées avant le 01.01.2008
- Les Dessins 253-6 (Groupes T1 et T3 seulement) et 253-7 pour les voitures homologuées à partir du 01.01.2008.

L'orientation de la diagonale des Dessins 253-4 et 253-5 peut être inversée.

Dans le cas du Dessin 253-6, la distance entre les deux ancrages sur la coque/châssis ne doit pas être supérieure à 400 mm.

Les entretoises doivent être rectilignes et peuvent être amovibles.

L'extrémité supérieure de la diagonale doit rejoindre l'arceau principal à moins de 100 mm de sa jonction avec la jambe de force arrière, ou la jambe de force arrière à moins de 100 mm de sa jonction avec l'arceau principal (voir Dessin 253-52 pour la mesure). L'extrémité inférieure de la diagonale doit rejoindre l'arceau principal ou la jambe de force arrière à moins de 100 mm du pied d'ancrage (excepté dans le cas du Dessin 253-6).

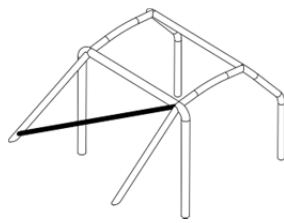

253-4

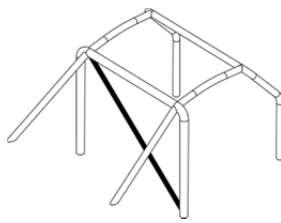

253-5

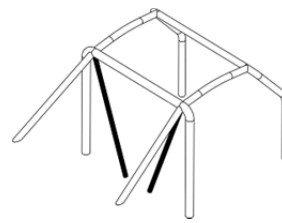

253-6

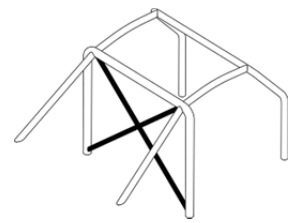

253-7

8.3.2.1.2 Entretoises de portières

Au moins une entretoise longitudinale doit être montée de chaque côté du véhicule au niveau de la portière (voir Dessin 253-8).

Le(s) tube(s) constituant ce renfort doit (doivent) être intégré(s) à l'armature, et son (leurs) angle(s) avec le tube horizontal ne doit pas être supérieur à 15° (incliné vers le bas et vers l'avant).

La conception doit être identique des deux côtés.

La protection latérale doit être placée aussi haut que possible, et si elle est constituée d'une barre unique, à au moins 10 cm par rapport au fond du siège, mais dans tous les cas ses points d'attache supérieurs ne doivent pas être à plus de la moitié de la hauteur totale de la portière mesurée depuis sa base.

Si ces points d'attache supérieurs sont situés en avant ou en arrière de l'ouverture de porte, cette limitation de hauteur demeure valable pour l'intersection correspondante de l'entretoise et de l'ouverture de porte.

Dans le cas d'une protection en "X" (Dessin 253-9), il est conseillé que les points d'attache inférieurs des entretoises soient fixés directement sur le longeron longitudinal de la coque(châssis) et qu'au moins une des branches du "X" soit monobloc.

Les dessins peuvent être combinés entre eux.

La connexion des entretoises de portière au renfort de montant de pare-brise (Dessin 253-15) est autorisée.

Pour les compétitions sans copilote, les entretoises peuvent être montées uniquement du côté pilote et il n'est pas obligatoire que la conception soit identique des deux côtés.

Compulsory members and reinforcements

Diagonal member

The cage must have one of the diagonal members defined by :

- Drawings 253-4 to 253-7 for cars homologated before 01.01.2008
- Drawings 253-6 (Groups T1 and T3 only) and 253-7 for cars homologated as from 01.01.2008.

The orientation of the diagonal of Drawings 253-4 and 253-5 may be reversed.

In the case of Drawing 253-6, the distance between the two mountings on the bodyshell/chassis must not be greater than 400mm.

Members must be straight and may be removable.

The upper end of the diagonal must join the main rollbar no further than 100 mm from its junction with the backstay, or the backstay no more than 100 mm from its junction with the main rollbar (see Drawing 253-52 for the measurement).

The lower end of the diagonal must join the main rollbar or the backstay no further than 100 mm from the mounting foot (except for the case of Drawing 253-6).

Doorbars

At least one longitudinal strut must be fitted on each side of the vehicle at door level (see Drawing 253-8).

The tube(s) making up this reinforcement must be built into the cage and its(their) angle with the horizontal tube must not exceed 15° (angled downwards towards the front).

The design must be identical on both sides.

The lateral protection must be as high as possible and, if it comprises a single bar, at least 10 cm from the bottom of the seat, but in all cases its upper attachment points must not be higher than half the total height of the door measured from its base.

If these upper attachment points are located in front of or behind the door opening, this height limitation is also valid for the corresponding intersection of the strut and the door opening.

In the case of doorbars in the form of an "X" (Drawing 253-9), it is recommended that the lower attachment points of the cross-struts be fixed directly onto the longitudinal member of the bodyshell/chassis and that at least one part of the "X" be a single-piece bar.

Drawings may be combined.

The connection of the doorbars to the windscreen pillar reinforcement (Drawing 253-15) is authorised.

For competitions without co-driver, members may be fitted on the driver's side only and it is not compulsory for the design to be identical on both sides.

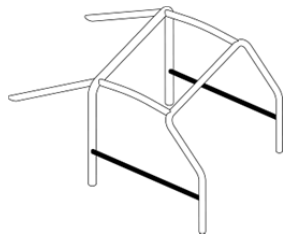

253-8

8.3.2.1.3 Entretoise transversale (Dessin 253-29)

L'entretoise transversale fixée à l'arceau avant est obligatoire mais ne doit pas empiéter sur l'espace réservé aux occupants.

Elle doit être rectiligne.

Elle peut être placée aussi haut que possible mais son bord inférieur ne doit pas dépasser la partie supérieure du tableau de bord.

Pour les voitures homologuées à partir du 01.01.2007, elle ne doit pas être située en dessous de la colonne de direction.

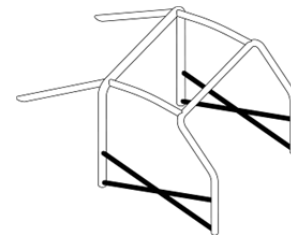

253-9

Transverse member (Drawing 253-29)

The transverse member fixed to the front rollbar is compulsory but it must not encroach upon the space reserved for the occupants.

It must be straight.

It may be placed as high as possible but its lower edge must not be higher than the uppermost point of the dashboard.

For cars homologated as from 01.01.2007, it must not be positioned below the steering column.

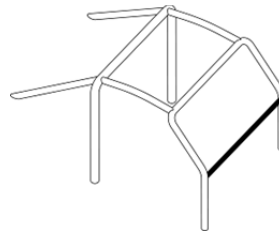

253-29

8.3.2.1.4 Renfort de toit

Voiture homologuées à partir du 01.01.2005 uniquement :

La partie supérieure de l'armature de sécurité doit être conforme à l'un des Dessins 253-12, 253-13 et 253-14.

Les renforts peuvent suivre la courbure du toit.

Pour les compétitions sans copilote, dans le cas du Dessin 253-12 uniquement, une seule entretoise diagonale peut être montée mais sa connexion avant doit être du côté du pilote.

Les extrémités des renforts doivent se trouver à moins de 100 mm des jonctions entre les arceaux et entretoises (non applicable au sommet du V formé par les renforts des Dessins 253-13 et 253-14).

Jonction des tubes au sommet du V :

Si les tubes ne sont pas jointifs, la distance entre eux ne doit pas être supérieure à 100 mm au niveau de leurs jonctions avec l'arceau ou l'entretoise transversale.

Roof reinforcement

Cars homologated as from 01.01.2005 only :

The upper part of the safety cage must comply with one of Drawings 253-12, 253-13 and 253-14.

The reinforcements may follow the curve of the roof.

For competitions without co-drivers, in the case of Drawing 253-12 only, only one diagonal member may be fitted but its front connection must be on the driver's side.

The ends of the reinforcements must be less than 100 mm from the junction between rollbars and members (not applicable to the top of the V formed by reinforcements in Drawings 253-13 and 253-14).

Junction of tubes at the top of the V :

If the tubes do not join each other, the distance between them must not be more than 100 mm at their connection with the rollbar or the transverse member.

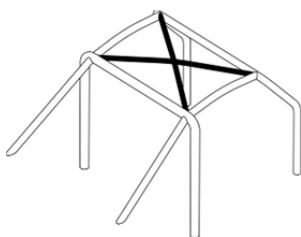

253-12

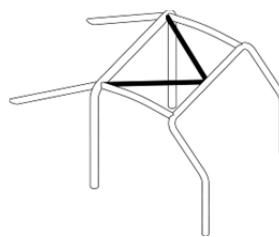

253-13

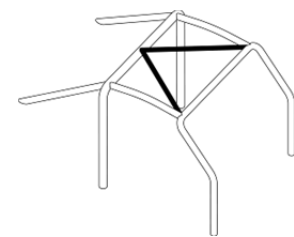

253-14

8.3.2.1.5 Renfort de montant de pare-brise

Il doit être monté de chaque côté de l'arceau avant (Dessin 253-15).

Il peut être coudé à condition qu'il soit rectiligne en vue de côté et que l'angle du coude ne dépasse pas 20°.

Son extrémité supérieure doit se trouver à moins de 100 mm de la jonction entre l'arceau avant (latéral) et l'entretoise longitudinale (transversale).

Son extrémité inférieure doit se trouver à moins de 100 mm du pied d'ancrage (avant) de l'arceau avant (latéral) (voir Dessin 253-52 pour la mesure).

Windscreen pillar reinforcement

It must be fitted on each side of the front rollbar (Drawing 253-15).

It may be bent on condition that it is straight in side view and that the angle of the bend does not exceed 20°.

Its upper end must be less than 100 mm from the junction between the front (lateral) rollbar and the longitudinal (transverse) member.

Its lower end must be less than 100 mm from the (front) mounting foot of front (lateral) rollbar (see Drawing 253-52 for the measurement).

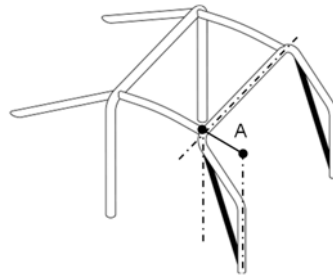

253-15

8.3.2.1.6 Renfort d'angles et de jonctionsLes jonctions entre :

- Les entretoises diagonales de l'arceau principal
- Les renforts de toit (configuration du Dessin 253-12 et uniquement pour les voitures homologuées à partir du 01.01.2007)
- Les entretoises de portières (configuration du Dessin 253-9)
- Les entretoises de portière et le renfort du montant de pare-brise (Dessin 253-15)

doivent être renforcées par un minimum de 2 goussets conformes à l'Article 253-8.2.14.

Si les entretoises de portière et le renfort du montant de pare-brise ne sont pas situés dans le même plan, le renfort peut être constitué de tôles mécano-soudées à condition de respecter les dimensions de l'Article 253-8.2.14.

8.3.2.2 Entretoises et renfort facultatifs

Sauf autre indication de l'Article 283-8.3.2.1, les entretoises et renforts représentés sur les Dessins 253-12 à 253-14, 253-16 à 253-21, 253-23 à 253-28 et 253-30 à 253-33 sont facultatifs et peuvent être installés au gré du fabricant.

Les tubes de renfort doivent être rectilignes.

Ils doivent être soit soudés ou installés au moyen de connexions démontables.

Toutes les entretoises et renforts mentionnés ci-dessus peuvent être utilisés séparément ou combinés entre-eux.

8.3.2.2.1 Renfort de toit (Dessins 253-12 à 253-14 et 253-23 à 253-24)

Uniquement facultatif pour les voitures homologuées avant le 01.01.2005.

Pour les compétitions sans copilote, dans le cas du Dessin 253-12 uniquement, une seule entretoise diagonale peut être montée mais sa connexion avant doit être du côté du pilote.

Les entretoises représentées sur les Dessins 253-23 et 253-24 peuvent être constituées de deux tubes.

8.3.2.2.2 Diagonales de jambes de force arrière (Dessins 253-20 et 253-21)

La configuration du Dessin 253-21 peut être remplacée par celle du Dessin 253-22 si un renfort de toit conforme au Dessin 253-14 est utilisé.

Pour les voitures homologuées à partir du 01.01.2014 :

La configuration du dessin 253-22 est obligatoire si un renfort de toit conforme au Dessin 253-14 est utilisé.

8.3.2.2.3 Points d'ancrage de suspension avant (Dessin 253-25)

Les extensions doivent être reliées aux points d'ancrage supérieurs des suspensions avant.

8.3.2.2.4 Entretoises transversales (Dessins 253-26 à 253-28 et 253-30)

Les entretoises transversales installées sur l'arceau principal ou entre les jambes de force arrière peuvent servir à la fixation des harnais de sécurité conformément à l'Article 253-6.2 (utilisation des connexions démontables interdite).

Pour les entretoises représentées par les Dessins 253-26 et 253-27, l'angle entre la jambe de force centrale et la verticale doit être d'au moins 30°.

8.3.2.2.5 Renfort d'angles ou de jonctions (Dessins 253-31 à 253-34)

Les renforts doivent être constitués soit de tubes soit de tôles

Reinforcement of bends and junctionsThe junctions between :

- The diagonal members of the main rollbar
- The roof reinforcements (configuration of Drawing 253-12 and only for cars homologated as from 01.01.2007)
- The doorbars (configuration of Drawing 253-9)
- The doorbars and the windscreen pillar reinforcement (Drawing 253-15)

must be reinforced by a minimum of 2 gussets complying with Article 253-8.2.14.

If the doorbars and the windscreen pillar reinforcement are not situated in the same plane, the reinforcement may be made of fabricated sheet metal, provided it complies with dimensions in Article 253-8.2.14.

Optional members and reinforcements

Except other indications given in Article 283-8.3.2.1, members and reinforcements shown in Drawings 253-12 to 253-14, 253-16 to 253-21, 253-23 to 253-28 and 253-30 to 253-33 are optional and may be installed as desired by the constructor.

Reinforcement tubes must be straight.

They must be either welded or installed by means of dismantable joints.

All members and reinforcements mentioned above may be used separately or combined with one another.

Roof reinforcement (Drawings 253-12 to 253-14 and 253-23 to 253-24)

Only optional for cars homologated before 01.01.2005.

For competitions without co-drivers, in the case of Drawing 253-12 only, one diagonal member only may be fitted but its front connection must be on the driver's side.

Members shown in Drawings 253-23 and 253-24 may be made from two tubes.

Backstay diagonals (Drawings 253-20 and 253-21)

The configuration of Drawing 253-21 may be replaced with that of Drawing 253-22 if a roof reinforcement complying with Drawing 253-14 is used.

For cars homologated as from 01.01.2014 :

The configuration of Drawing 253-22 is compulsory if a roof reinforcement complying with Drawing 253-14 is used.

Front suspension mounting points (Drawing 253-25)

The extensions must be connected to the front suspension top mounting points.

Transverse members (Drawing 253-26 to 253-28 and 253-30)

Transverse members fitted on the main rollbar or between the backstays may be used for the safety harness mountings in accordance with Article 253-6.2 (use of dismantable joints prohibited).

For members shown on Drawings 253-26 and 253-27, the angle between the central leg and the vertical must be at least 30°.

Reinforcement of bends or junctions (Drawings 253-31 to 253-34)

Reinforcements must be made of tubes or bent-sheet metal with U

pliées en forme de U conformes à l'Article 283-8.2.14.
 L'épaisseur des composants constituant un renfort ne doit pas être inférieure à 1.0 mm.
 Les extrémités des renforts tubulaires ne doivent pas être situées plus bas ou plus loin que le milieu des entretoises sur lesquelles ils sont fixés, sauf en ce qui concerne ceux de la jonction de l'arceau avant qui peuvent rejoindre la jonction de l'entretoise de portière/arceau avant.

shape complying with Article 283-8.2.14.
 The thickness of the components forming a reinforcement must not be less than 1.0 mm.
 The ends of the tubular reinforcements must not be more than half way down or along the members to which they are attached, except for those of the junction of the front rollbar, which may join the junction of the door strut/front rollbar.

8.3.2.2.6 Fixation des vérins de levage

Mounting of the lifting jacks

Pour les voitures des Groupes T1 et T3, les vérins de levage peuvent être fixés à l'armature de sécurité.

For Group T1 and T3 cars, the lifting jacks may be fixed to the safety cage.

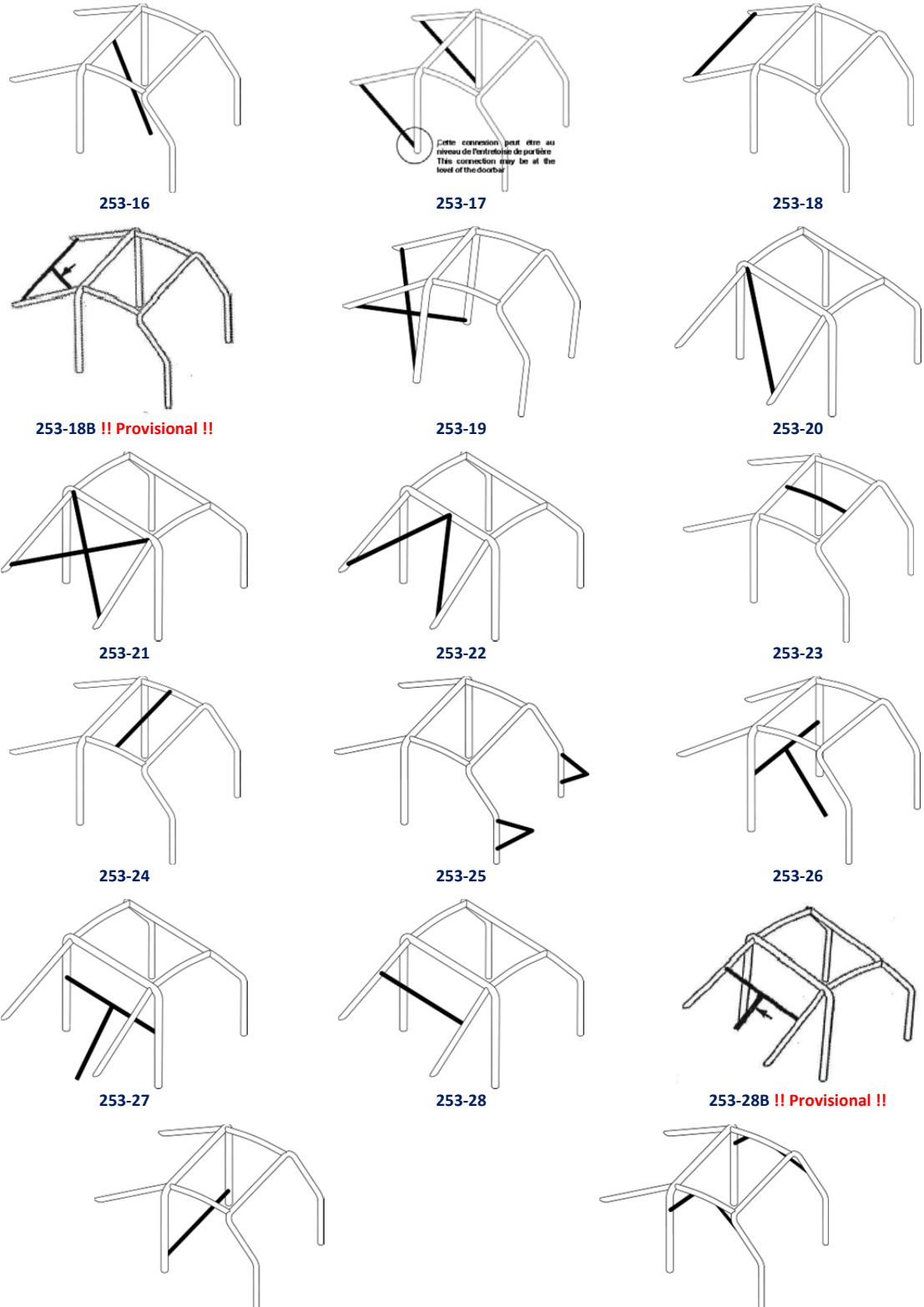

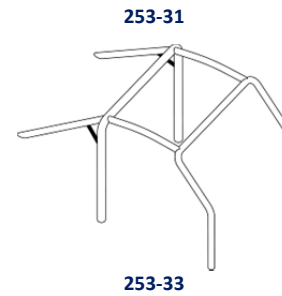
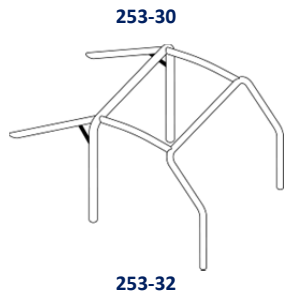

8.3.2.3 Configuration minimale de l'armature de sécurité

La configuration minimale d'une armature de sécurité est définie de la façon suivante :

Minimum configuration of the safety cage

The minimum configuration of a safety cage is defined as follows :

Voitures homologuées	Avec copilote	Sans copilote
avant le 01.01.2005	Dessin 283-1A	Dessin 283-2A ou symétrique
à partir du 01.01.2005	Dessin 283-1B	Dessin 283-2B ou symétrique

Cars homologated	With co-driver	Without co-driver
before 01.01.2005	Drawing 283-1A	Drawing 283-2A or symmetrical
as from 01.01.2005	Drawing 283-1B	Drawing 283-2B or symmetrical

L'entretoise diagonale peut différer conformément à l'Article 283-8.3.2.1.1.

The diagonal member may vary according to Article 283-8.3.2.1.1.

Le renfort de toit peut différer conformément à l'Article 283-8.3.2.1.4.

Roof reinforcement may vary according to Article 283-8.3.2.1.4.

Dans le cas d'une voiture avec un équipage de trois personnes, l'armature de sécurité doit être conforme au Dessin 283-3, avec un deuxième arceau principal près du (des) dossier(s) des sièges arrière.

In the case of a car with a crew of three, the safety cage must comply with Drawing 283-3, with a second main rollbar situated close to the back(s) of the rear seat(s).

Pour les voitures type pick-up dont l'habitacle, faute de place suffisante, ne permettrait pas le montage de l'armature de sécurité de base obligatoire, il est possible d'implanter les arceaux selon l'un des Dessins 283-4 à 283-7.

With regard to pick-up vehicles, the cockpit of which is not large enough to allow the fitting of the compulsory basic safety cage, it is possible to mount the rollbar(s) as per one of the Drawings 283-4 to 283-7.

Cette possibilité est réservée aux pick-up, à l'exclusion de tout autre type de carrosserie et l'implantation doit être conforme en tous points aux prescriptions des autres paragraphes (y compris les prescriptions matérielles de l'Article 283-8.3.3).

This possibility is open to pick-ups only, to the exclusion of all other types of bodywork and all the points of the installation must comply with the prescriptions of the other paragraphs (including the material specifications of Article 283-8.3.3).

Dessin 283-4 : Une diagonale obligatoire.

Drawing 283-4 : One diagonal strut compulsory.

Dessin 283-5 : Deux diagonales obligatoires, une diagonale pour l'armature 4 points à l'intérieur de l'habitacle (selon Dessin 253-5), une diagonale pour l'armature 4 points extérieure (selon Dessin 253-4 ou 253-5).

Drawing 283-5 : Two diagonal struts compulsory, one for the 4-point cage inside the cockpit (according to Drawing 253-5), one for the 4-point outside cage (according to Drawing 253-4 or 253-5).

Dessin 283-6 : Une diagonale obligatoire (selon Dessin 253-4 ou 253-5).

Drawing 283-6 : One diagonal strut compulsory (according to Drawing 253-4 or 253-5).

Dessin 283-7 : Deux diagonales obligatoires, une pour l'armature 4 points intérieure, une pour l'armature 6 points extérieure.

Drawing 283-7 : Two diagonal struts compulsory, one for the interior 4-point cage, one for the exterior 6-point cage.

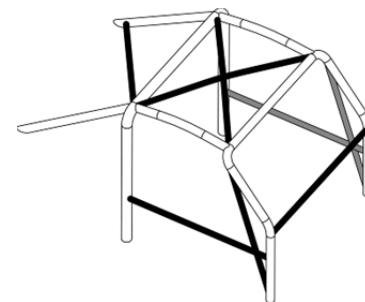
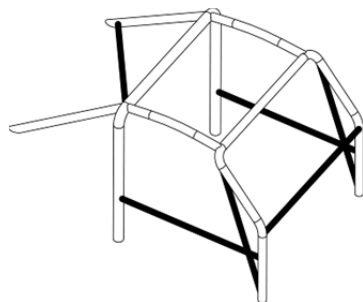

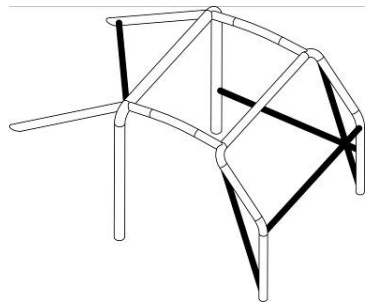

283-2A

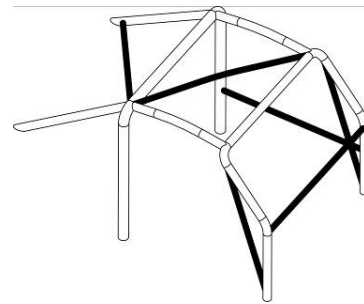

283-2B

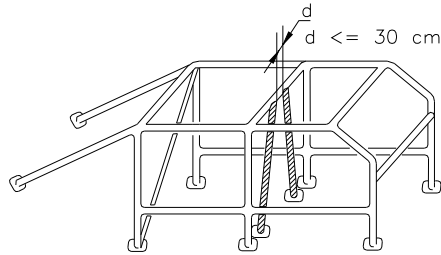

283-3

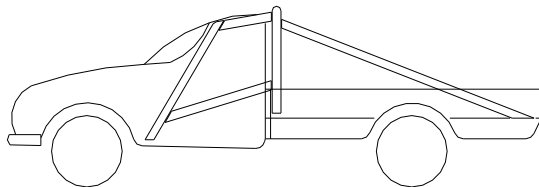

283-4

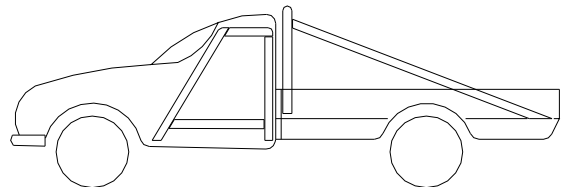

283-5

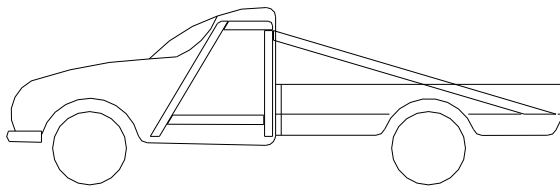

283-6

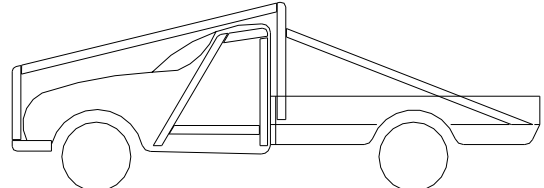

283-7

8.3.2.4 Entretoises amovibles

Au cas où des entretoises amovibles sont utilisées dans la construction de l'armature de sécurité, les connexions démontables utilisées doivent être conformes à un type approuvé par la FIA (Dessins 253-37 à 253-47).

Les connexions amovibles doivent être montées dans le prolongement de l'axe des tubes et non pas désaxées.

Elles ne doivent pas être soudées une fois assemblées.

Les vis et les écrous doivent avoir une qualité minimale de 8.8 (norme ISO).

Les connexions démontables conformes aux Dessins 253-37, 253-40, 253-43, 253-46 et 253-47 sont réservées à la fixation des entretoises et des renforts facultatifs décrits à l'Article 283-8.3.2.2 et sont interdites pour relier les parties supérieures de l'arceau principal, de l'arceau avant, des demi-arceaux latéraux et des arceaux latéraux.

Removable members

Should removable members be used in the construction of a safety cage, the dismantable joints used must comply with a type approved by the FIA (Drawings 253-37 to 253-47).

The removable connections must be fitted within the extension of the axis of the tubes, and must not be offset.

They must not be welded once assembled.

The screws and bolts must have a minimum quality of 8.8 (ISO standard).

Dismountable joints complying with Drawings 253-37, 253-40, 253-43, 253-46 and 253-47 are solely for attaching optional members and reinforcements described by Article 283-8.3.2.2, and are forbidden for joining the upper parts of the main rollbar, of the front rollbar, of the lateral half-rollbars and of the lateral rollbars.

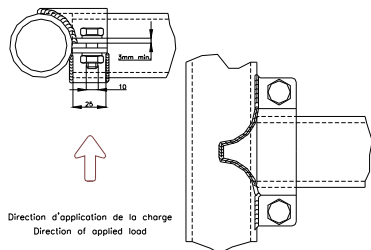

253-37

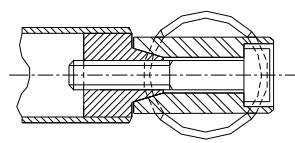

253-38

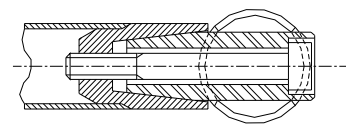

253-39

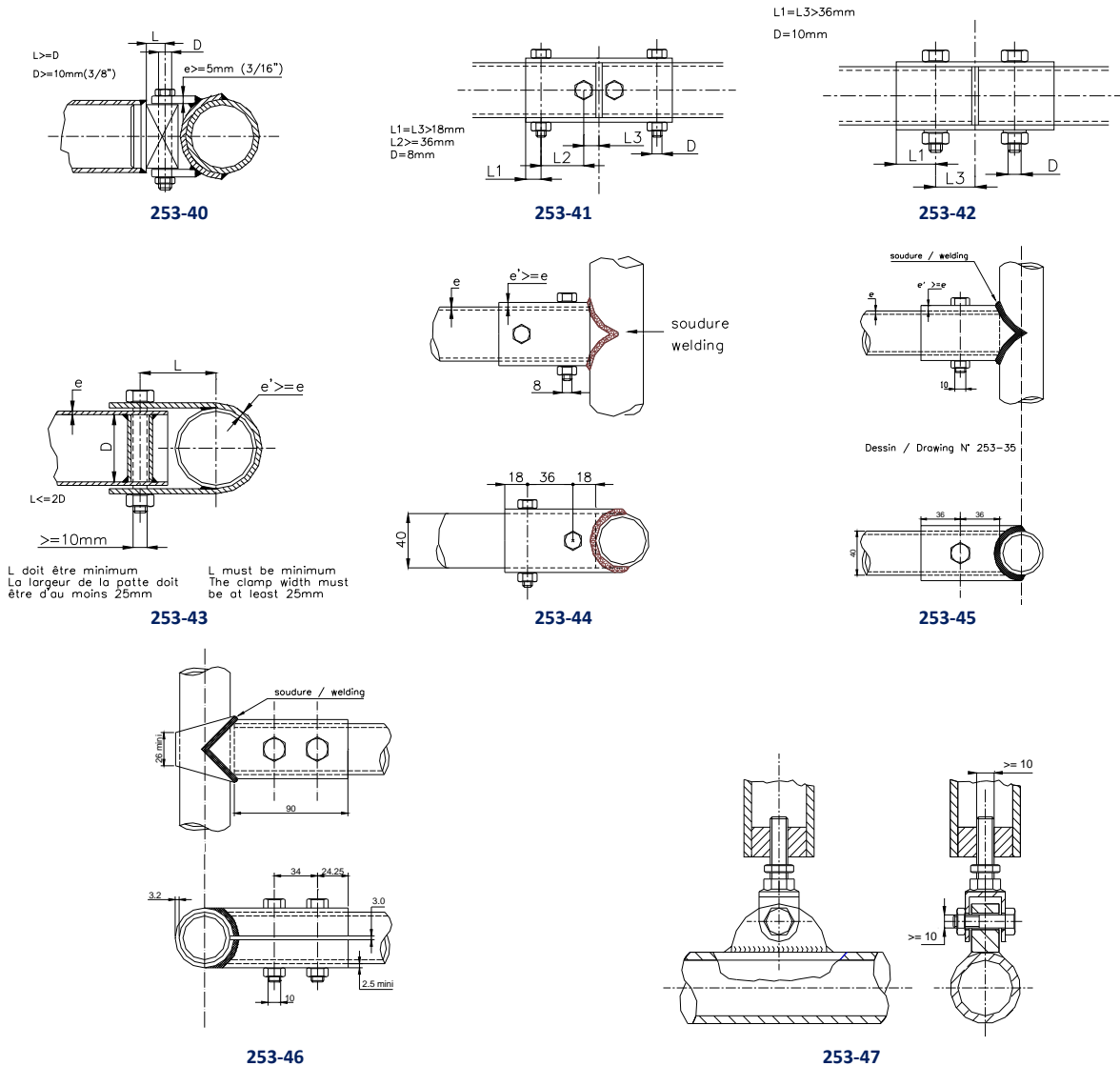

8.3.2.5 Contraintes supplémentaires

Les cages de sécurité complètes doivent être entièrement comprises entre les limites suivantes :

- 200 mm en avant de l'axe des roues avant
- Axe des roues arrière.

Cependant, les jambes de force peuvent dépasser ce plan pour être fixées au châssis.

Les jambes de force arrière sur les châssis monocoque peuvent se prolonger au-delà des ancrages de suspension arrière, à condition d'être fixées ou soudées sur un corps creux du châssis monocoque.

La face arrière du repose-tête subissant la charge réglementaire définit la position du tube de l'arceau principal qui ne peut la dépasser en projection verticale.

La distance entre le plan horizontal tangent aux casques des occupants et les tubes de l'armature de sécurité ne doit pas être inférieure à 50 mm.

8.3.2.6 Ancrage des armatures de sécurité à la coque/châssis

Les armatures de sécurité doivent être implantées directement sur la coque en acier ou sur le châssis principal, c'est-à-dire sur la structure à laquelle les charges de suspension sont transmises (avec si nécessaire adjonction de renforts de liaison entre châssis et pieds d'arceau).

Les points d'ancrage minimum sont :

- 1 pour chaque montant de l'arceau avant
- 1 pour chaque montant des arceaux latéraux ou demi-latéraux
- 1 pour chaque montant de l'arceau principal
- 1 pour chaque jambe de force arrière.

Pour parvenir à une fixation efficace sur la coque, la garniture

Additional constraints

The safety cage must be entirely contained between the following limits :

- 200 mm in front of the front wheel axis
- Rear wheel axis.

Nevertheless, the backstays may extend beyond this plane to be attached to the chassis.

The rear backstays on a monocoque chassis may extend beyond the rear suspension mounting points, provided that they are fixed or welded onto a hollow body of the monocoque chassis.

The rear face of the headrest subjected to the regulation load defines the position of the tube of the main rollbar which may not protrude beyond it in vertical projection.

The minimum distance between the occupants' helmets and the tubes of the safety cage must not be less than 50 mm.

Mounting of safety cages to the bodyshell/chassis

The safety cages must be fixed directly to the steel bodyshell or the main chassis, i.e. onto the structure to which the suspension loads are transmitted (with if necessary additional reinforcement at the joint between the chassis and the foot of the rollbar).

Minimum mounting points are :

- 1 for each pillar of the front rollbar
- 1 for each pillar of the lateral rollbars or lateral half-rollbars
- 1 for each pillar of the main rollbar
- 1 for each backstay.

To achieve an efficient mounting to the bodyshell, the original

intérieure d'origine peut être modifiée autour des cages de sécurité et de leurs ancrages par découpage ou par déformation.

Cette modification ne permet pas d'enlever des parties complètes de garniture ou de revêtement.

Si nécessaire, la boîte à fusibles peut être déplacée pour permettre le montage d'une armature de sécurité.

Points d'ancrage de l'arceau avant, de l'arceau principal, des arceaux latéraux ou demi-latéraux :

Chaque point d'ancrage doit inclure une plaque de renfort d'une épaisseur minimale de 3 mm.

Chaque pied d'ancrage doit être fixé par au moins 3 boulons sur une plaque de renfort en acier soudée à la coque, d'une épaisseur minimale de 3 mm et d'une surface minimale de 120 cm².

Pour les voitures homologuées à partir du 01.01.2007, la surface de 120 cm² doit être la surface de contact entre la plaque de renfort et la coque.

Exemples suivant les Dessins 253-50 à 253-56.

Pour le Dessin 253-52, la plaque de renfort ne doit pas nécessairement être soudée à la coque.

Dans le cas du Dessin 253-54, les côtés du point d'ancrage peuvent être refermés par une plaque soudée.

Les boulons de fixation doivent avoir au minimum le diamètre M8 et une qualité minimale de 8.8 (norme ISO).

Les fixations doivent être autobloquantes ou équipées de rondelles-freins.

L'angle entre 2 boulons (mesuré par rapport à l'axe du tube au niveau du pied cf. Dessin 253-50) ne doit pas être inférieur à 60 degrés.

Points d'ancrage des jambes de force arrière

Chaque jambe de force arrière doit être fixée par un minimum de 2 boulons M8 avec des pieds d'ancrage d'une surface minimale de 60 cm² (Dessin 253-57), ou fixée par un seul boulon en double cisaillement (Dessin 253-58), sous réserve qu'il soit de section et de résistance adéquates et à condition qu'un manchon soit soudé dans la jambe de force.

Leurs ancrages doivent être renforcés par des plaques.

Ces exigences sont des minima.

En complément, des fixations supplémentaires peuvent être utilisées, les plaques d'appui des pieds d'arceaux peuvent être soudés aux plaques de renfort, l'armature de sécurité (telle que définie par l'Article 283-8.3.1) peuvent être soudées à la coque/châssis.

Cas particulier

Les entretoises diagonales fixées à la coque (voir Dessin 253-6) doivent comporter des plaques de renfort telles que définies ci-dessus.

Pour les coques/châssis d'un matériau autre que l'acier, toute soudure entre l'armature et la coque/châssis est interdite, seul le collage de la plaque de renfort sur la coque/châssis est autorisé.

Dans le cas des véhicules à châssis tubulaires ou semi-tubulaires (Groupes T1 et T3), l'armature de sécurité doit être soudée au châssis ou faire partie intégrante du châssis.

Les points d'attache des arceaux avant, latéraux, demi-latéraux et principaux doivent se situer au minimum au niveau du plancher de l'habitacle.

Au moins un tube de même section et qualité doit prolonger chaque pied d'arceau vers le bas.

Une diagonale supplémentaire est recommandée, ainsi qu'un tube horizontal au niveau du plancher.

interior trim may be modified around the safety cages and their mountings by cutting it away or by distorting it.

However, this modification does not permit the removal of complete parts of upholstery or trim.

Where necessary, the fuse box may be moved to enable a safety cage to be fitted.

Mounting points of the front, main, lateral rollbars or lateral half-rollbars :

Each mounting point must include a reinforcement plate at least 3 mm thick.

Each mounting foot must be attached by at least three bolts on a steel reinforcement plate at least 3 mm thick and of at least 120 cm² area which is welded to the bodyshell.

For cars homologated as from 01.01.2007, the area of 120 cm² must be the contact surface between the reinforcement plate and the bodyshell.

Examples according to Drawings 253-50 to 253-56.

For Drawing 253-52, the reinforcement plate need not necessarily be welded to the bodyshell.

In the case of Drawing 253-54, the sides of the mounting point may be closed with a welded plate.

Fixing bolts must have a minimum diameter of M8 and a minimum quality of 8.8 (ISO standard).

Fasteners must be self-locking or fitted with lock washers.

The angle between 2 bolts (measured from the tube axis at the level of the mounting foot cf. Drawing 253-50) must not be less than 60 degrees.

Mounting points of the backstays

Each backstay must be secured by a minimum of 2 M8 bolts with mounting feet of at least 60 cm² area (Drawing 253-57), or secured by a single bolt in double shear (Drawing 253-58), provided it is of adequate section and strength and provided that a bush is welded into the backstay.

Their mountings must be reinforced by plates.

These are minimum requirements.

In addition, more fasteners may be used, the support plates of the mounting feet may be welded to reinforcement plates, the safety cage (as defined by Article 283-8.3.1) may be welded to the bodyshell/chassis.

Special case

Diagonal members fixed to the bodyshell (see Drawing 253-6) must have reinforcement plates as defined above.

For non-steel bodyshells/chassis, any weld between the cage and the bodyshell/chassis is prohibited, only the bonding of the reinforcement plate on the bodyshell/chassis is permitted.

Safety cages equipping vehicles with a tubular or semi-tubular space frame (Groups T1 and T3) must be welded to the chassis or be an integral part of it.

The mounting points of the front, lateral, semi-lateral and main rollbars must be situated at least at the level of the cockpit floor.

At least one tube of the same section and quality must extend each foot of the rollbar downwards.

Another diagonal is recommended, as well as a horizontal tube at floor level.

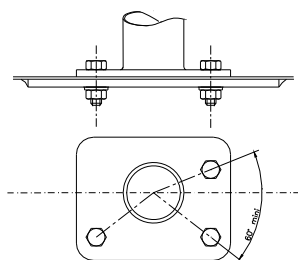

253-50

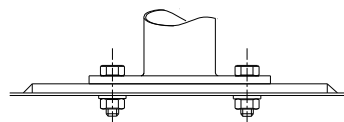

253-51

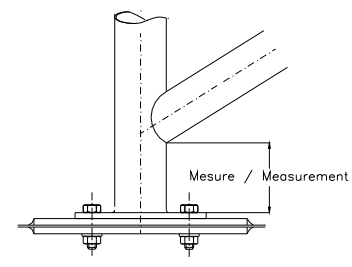

253-52

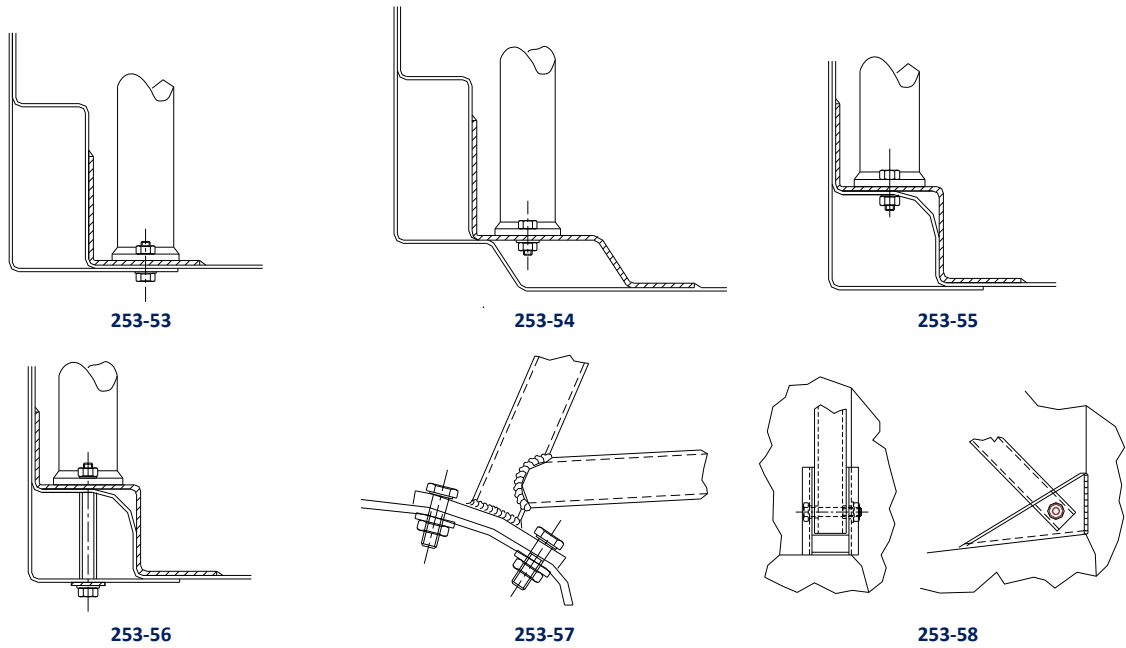

8.3.3 Spécifications des tubes

Seuls les tubes de section circulaire sont autorisés.

Spécifications des tubes utilisés :

Attention : Pour les voitures des Groupes T1 et T3, les Articles 285-2 et 286-2 sont prédominants pour les dimensions.

Tube specifications

Only tubes with a circular section are authorised.

Specifications of the tubes used :

Warning : For Group T1 and T3 cars, Articles 285-2 and 286-2 are prevailing for dimensions.

Matériau	Résistance minimale à la traction	Dimensions minimales (mm)	Utilisation
Acier au carbone non allié (voir ci-dessous) étiré à froid sans soudure contenant au maximum 0.3 % de carbone	350 N/mm ²	45 x 2.5 (1.75"x0.095") ou 50 x 2.0 (2.0"x0.083")	Arceau principal (Dessins 253-1 et 253-3) ou Arceaux latéraux et Entretoise transversale arrière (Dessin 253-2)
		38 x 2.5 (1.5"x0.095") ou 40 x 2.0 (1.6"x0.083")	Demi-arceaux latéraux et autres parties de l'armature de sécurité (sauf indications contraires des articles ci-dessus)

NOTE :

Ces chiffres représentent les minima autorisés.

En choisissant l'acier, il faudra faire attention à obtenir de bonnes qualités d'élongation et une aptitude correcte à la soudure.

Le cintrage doit être effectué à froid avec un rayon de courbure (mesuré à l'axe du tube) d'au moins trois fois le diamètre du tube.

Si le tube est ovalisé pendant cette opération, le rapport entre le petit et le grand diamètre doit être d'au moins 0.9.

La surface au niveau des cintrages doit être uniforme et dépourvue d'ondulations ou de fissures.

8.3.4 Indications pour la soudure

Elles doivent être faites sur tout le périmètre du tube. Toutes les soudures doivent être de la meilleure qualité possible et d'une pénétration totale (de préférence soudure à l'arc sous gaz

Material	Minimum tensile strength	Minimum dimensions (mm)	Use
Cold drawn seamless unalloyed carbon steel (see below) containing a maximum of 0.3 % of carbon	350 N/mm ²	45 x 2.5 (1.75"x0.095") or 50 x 2.0 (2.0"x0.083")	Main rollbar (Drawings 253-1 and 253-3) or Lateral rollbars and Rear transverse member (Drawing 253-2)
		38 x 2.5 (1.5"x0.095") or 40 x 2.0 (1.6"x0.083")	Lateral half-rollbars and other parts of the safety cage (unless otherwise indicated in the articles above)

NOTE :

These figures represent the minima allowed.

In selecting the steel, attention must be paid to obtaining good elongation properties and adequate weldability.

The tubing must be bent by a cold working process and the centreline bend radius must be at least 3 times the tube diameter.

If the tubing is ovalised during bending, the ratio of minor to major diameter must be 0.9 or greater.

The surface at the level of the bends must be smooth and even, without ripples or cracks.

Guidance on welding

These must be carried out along the whole perimeter of the tube. All welds must be of the highest possible quality with full penetration and preferably using a gas-shielded arc.

protecteur).

Bien qu'une belle apparence extérieure ne soit pas nécessairement une garantie de la qualité des soudures, les soudures de mauvaise apparence ne sont jamais le signe d'un bon travail.

Lors de l'utilisation des aciers traités thermiquement, les indications spéciales des fabricants doivent être respectées (électrodes spéciales, soudure sous gaz protecteur).

Although good external appearance of a weld does not necessarily guarantee its quality, poor looking welds are never a sign of good workmanship.

When using heat-treated steel the special instructions of the manufacturers must be followed (special electrodes, gas protected welding).

8.3.5

Garniture de protection

Aux endroits où le corps des occupants pourrait entrer en contact avec l'armature de sécurité, une garniture ignifugeante doit être utilisée comme protection.

Aux endroits où les casques des occupants pourraient entrer en contact avec l'armature de sécurité, la garniture doit être conforme à la norme FIA 8857-2001 type A (voir liste technique n°23 "Garniture d'arceau de sécurité homologué par la FIA") et être fixée à l'armature de façon permanente.

Application : Pour toutes les catégories.

Protective padding

Where the occupants' bodies could come into contact with the safety cage, flame retardant padding must be provided for protection.

Where the occupants' crash helmets could come into contact with the safety cage, the padding must comply with FIA standard 8857-2001, type A (see technical list n°23 "Roll Cage Padding Homologated by the FIA") and must be permanently fixed to the cage.

Application : For all categories.

MODIFICATIONS APPLICABLES AU 01.01.2017

MODIFICATIONS APPLICABLES LE 01.01.2017

ART. 8 ARMATURES DE SECURITE

SAFETY CAGES

8.3.2.5 Contraintes supplémentaires

Les cages de sécurité complètes doivent être entièrement comprises entre les limites suivantes :

- 200 mm en avant de l'axe des roues avant
- Axe des roues arrière.

Cependant, les jambes de force peuvent dépasser ce plan pour être fixées au châssis.

Les jambes de force arrière sur les châssis monocoque peuvent se prolonger au-delà des ancrages de suspension arrière, à condition d'être fixées ou soudées sur un corps creux du châssis monocoque.

La face arrière du repose-tête subissant la charge réglementaire définit la position du tube de l'arceau principal qui ne peut la dépasser en projection verticale.

Voitures homologuées avant le 01.01.2017 :

La distance entre ~~le plan horizontal tangent aux~~ les casques des occupants et les tubes de l'armature de sécurité ne doit pas être inférieure à 50 mm.

Voitures homologuées à partir du 01.01.2017 :

La distance entre ~~le plan horizontal tangent aux~~ les casques des occupants et les tubes de l'armature de sécurité situés en avant du dossier des sièges ne doit pas être inférieure à **80 mm**.

8.3.5 Garniture de protection

Aux endroits où le corps des occupants pourrait entrer en contact avec l'armature de sécurité, une garniture ignifugeante doit être utilisée comme protection.

~~Aux endroits où les casques des occupants pourraient entrer en contact avec l'armature de sécurité, la garniture doit être conforme à la norme FIA 8857-2001 type A (voir liste technique n°23 "Garniture d'arceau de sécurité homologué par la FIA") et être fixée à l'armature de façon permanente.~~

Tous les tubes de l'armature identifiés sur le dessin 253-68 et tous les renforts de toit doivent être équipés de garnitures conformes à la norme FIA 8857-2001 type A (voir liste technique n°23).

Chaque garniture doit être fixée de façon telle qu'elle ne soit pas mobile par rapport au tube.

Application : Pour toutes les catégories.

Pour les compétitions sans copilote, les garnitures sont obligatoires uniquement du côté du pilote.

Additional constraints

The safety cage must be entirely contained between the following limits :

- 200 mm in front of the front wheel axis
- Rear wheel axis.

Nevertheless, the backstays may extend beyond this plane to be attached to the chassis.

The rear backstays on a monocoque chassis may extend beyond the rear suspension mounting points, provided that they are fixed or welded onto a hollow body of the monocoque chassis.

The rear face of the headrest subjected to the regulation load defines the position of the tube of the main rollbar which may not protrude beyond it in vertical projection.

Cars homologated before 01.01.2017 :

The minimum distance between the occupants' helmets and the tubes of the safety cage must not be less than 50 mm.

Cars homologated as from 01.01.2017 :

The minimum distance between the occupants' helmets and the tubes of the safety cage situated forward of the seat backs must be no less than **80 mm**.

Protective padding

Where the occupants' bodies could come into contact with the safety cage, flame retardant padding must be provided for protection.

~~Where the occupants' crash helmets could come into contact with the safety cage, the padding must comply with FIA standard 8857-2001, type A (see technical list n°23 "Roll Cage Padding Homologated by the FIA") and must be permanently fixed to the cage.~~

All tubes of the cage identified on drawing 253-68 and all roof reinforcements must be fitted with paddings in compliance with FIA standard 8857-2001, type A (see technical list n°23).

Each padding must be fixed in such a way that it is not moveable from the tube.

Application : For all categories.

For competitions without co-driver, paddings are compulsory on driver's side only.

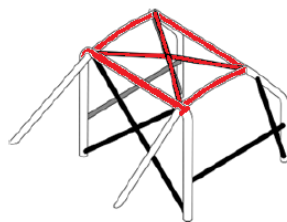

253-68 !! Provisional !!