



FEDERATION
INTERNATIONALE
DE L'AUTOMOBILE
WWW.FIA.COM

2016
ANNEXE J / APPENDIX J – ARTICLE 253

Equipements de Sécurité (Groupes N, A, R-GT)

Safety Equipment (Groups N, A, R-GT)

Article modifié-Modified Article	Date d'application-Date of application	Date de publication-Date of publication
Dessin / Drawing 253-33	Immédiate / Immediate (correction)	17.06.2016
Article 6.1	01.01.2017	07.03.2016 – updated 21.03.2016
Articles 7.1 + 7.2	01.01.2017	07.03.2016 – updated 21.03.2016

ART. 1

Une voiture dont la construction semblerait présenter des dangers peut être exclue par les Commissaires Sportifs de la compétition.

A car, the construction of which is deemed to be dangerous, may be excluded by the Stewards of the competition.

ART. 2

Si un dispositif est facultatif, il doit être monté de façon conforme aux règlements.

If a device is optional, it must be fitted in a way that complies with regulations.

ART. 3 CANALISATIONS ET POMPES

LINES AND PUMPS

3.1 Protection

Protection

Une protection des tuyauteries d'essence, d'huile et des canalisations du système de freinage doit être prévue à l'extérieur contre tout risque de détérioration (pierres, corrosion, bris mécanique, etc.), et à l'intérieur contre tout risque d'incendie et de détérioration.

Fuel, oil and brake lines must be protected externally against any risk of deterioration (stones, corrosion, mechanical breakage, etc.) and internally against all risks of fire and deterioration.

Application :

Facultatif pour le Groupe N si le montage est conservé.

Application :

Optional for Group N if the series production fitting is retained.

Obligatoire pour tous les Groupes si le montage de série n'est pas conservé ou si les canalisations passent à l'intérieur du véhicule et que les garnitures qui les protègent ont été retirées.

Obligatory for all the Groups if the series production fitting is not retained or if the lines pass inside the vehicle and their protective covering has been removed.

Dans le cas des canalisations d'essence, les parties métalliques qui sont isolées de la coque de la voiture par des pièces/parties non conductrices, doivent lui être électriquement reliées.

In the case of fuel lines, the metal parts which are isolated from the shell of the car by non-conducting parts must be connected to it electrically.

3.2 Spécifications et installation

Specifications and installation

Application obligatoire si le montage de série n'est pas conservé.

Obligatory application if the series fitting is not retained.

Les canalisations d'eau de refroidissement ou d'huile de lubrification doivent être extérieures à l'habitacle.

Lines containing cooling water or lubricating oil must be outside the cockpit.

Les montages des canalisations de carburant, d'huile de lubrification et de celles contenant du fluide hydraulique sous pression doivent être fabriqués conformément aux spécifications ci-dessous :

The fittings of fuel lines, lubricating oil lines and of those containing hydraulic fluid under pressure must be manufactured according to the specifications below :

- Si elles sont flexibles, ces canalisations doivent avoir des raccords vissés, sertis ou auto-obturants et une tresse extérieure résistant à l'abrasion et à la flamme (n'entretient pas la combustion)
- La pression d'éclatement minimum mesurée à une température opératoire minimum est de :
 - 70 bars (1000 psi) 135°C (250°F) pour les canalisations de carburant (sauf les connexions aux injecteurs et le radiateur de refroidissement sur le circuit de retour au réservoir)
 - 70 bars (1000 psi) 232°C (450°F) pour les canalisations d'huile de lubrification
 - 280 bars (4000 psi) 232°C (450°F) pour les canalisations contenant du fluide hydraulique sous pression.

- When flexible, these lines must have threaded, crimped or self-sealing connectors and an outer braid resistant to abrasion and flame (do not sustain combustion)
- The minimum burst pressure measured at a minimum operating temperature is of :
 - 70 bars (1000 psi) 135°C (250°F) for the fuel lines (except the connections to the injectors and the cooling radiator on the circuit returning to the tank)
 - 70 bars (1000 psi) 232°C (450°F) for the lubricating oil lines

Si la pression de fonctionnement d'un système hydraulique est supérieure à 140 bars (2000 psi), la pression d'éclatement doit lui être au moins deux fois supérieure.

If the operating pressure of the hydraulic system is greater than 140 bars (2000 psi), the burst pressure must be at least double the operating pressure.

Les canalisations de carburant et de fluide hydraulique peuvent passer par l'habitacle, mais sans présenter de raccords ou connexions sauf sur les parois avant et arrière selon les Dessins

Lines containing fuel or hydraulic fluid may pass through the cockpit, but without any connectors inside except on the front and rear bulkheads according to Drawings 253-59 and 253-60, and on

253-59 et 253-60, et sauf sur le circuit de freinage et le circuit de liquide d'embrayage. the braking circuit and the clutch fluid circuit.

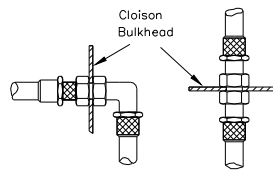

253-59

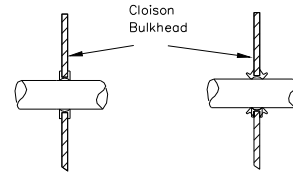

253-60

3.3 Coupure automatique de carburant

Recommandé pour tous les groupes :

Toutes les canalisations d'alimentation en carburant allant au moteur doivent être munies de vannes de coupure automatiques, situées directement sur le réservoir de carburant, et fermant automatiquement toutes les canalisations de carburant sous pression si une de ces canalisations du système de carburant est rompue ou fuit.

Obligatoire :

Toutes les pompes à carburant doivent fonctionner uniquement lorsque le moteur tourne, sauf durant la mise en route.

3.4 Mise à l'air libre du réservoir de carburant

Le tuyau de mise à l'air du réservoir de carburant jusqu'aux soupapes décrites ci-dessous doit avoir les mêmes spécifications que celles des canalisations de carburant (Article 3.2) et doit être équipé d'un système comportant les éléments suivants :

- Soupape anti-tonneau activée par gravité
- Soupape de mise à l'air libre à flotteur
- Soupape de surpression tarée à une pression maximale de 200 mbar, fonctionnant quand la soupape à flotteur est fermée.

Si le diamètre intérieur du tuyau de mise à l'air libre du réservoir de carburant est supérieur à 20 mm, un clapet anti-retour homologué par la FIA et tel que défini à l'Article 253-14.5 doit être monté.

Automatic fuel cut-off

Recommended for all groups :

All fuel feed pipes going to the engine must be provided with automatic cut-off valves located directly on the fuel tank which automatically close all the fuel lines under pressure if one of these lines in the fuel system is fractured or leaks.

Compulsory :

All the fuel pumps must only operate when the engine is running, except during the starting process.

Fuel cell ventilation

The ventilation line of the fuel cell as far as the valves described below must have the same specifications as those of the fuel lines (Article 3.2) and must be fitted with a system complying with the following conditions :

- Gravity activated roll-over valve
- Float chamber ventilation valve
- Blow-off valve with a maximum over pressure of 200 mbar, working when the float chamber ventilation valve is closed.

If the internal diameter of the fuel tank breather venting tube is greater than 20 mm, a non-return valve homologated by the FIA and as defined in Article 253-14.5 must be fitted.

ART. 4 SECURITE DES SYSTEMES DE FREINAGE ET DE DIRECTION

SAFETY OF BRAKING AND STEERING SYSTEMS

Freinage

Double circuit commandé par la même pédale :

L'action de la pédale doit s'exercer normalement sur toutes les roues ; en cas de fuite en un point quelconque de la canalisation ou d'une défaillance quelconque de la transmission de freinage, l'action de la pédale doit continuer à s'exercer au moins sur deux roues.

Application :

Si ce système est monté en série, aucune modification n'est nécessaire.

Direction

Le système de verrouillage de l'antivol de direction peut être rendu inopérant.

Le système de réglage de la colonne doit être bloqué et ajustable uniquement au moyen d'outils.

Braking

Double circuit operated by the same pedal :

The pedal must normally control all the wheels; in case of a leakage at any point of the brake system pipes or of any kind of failure in the brake transmission system, the pedal must still control at least two wheels.

Application :

If this system is fitted in series production, no modifications are necessary.

Steering

The locking system of the anti-theft steering lock may be rendered inoperative.

The column adjusting system must be locked and must be operated only with tools.

ART. 5 FIXATIONS SUPPLEMENTAIRES

ADDITIONAL FASTENERS

Au moins deux attaches de sécurité supplémentaires doivent être installées pour chacun des capots.

Les verrouillages d'origine doivent être rendus inopérants ou supprimés.

Application :

Facultatif pour le Groupe N, obligatoire pour les autres Groupes.

At least two additional safety fasteners must be fitted for each of the bonnet and boot lids.

The original locking mechanisms must be rendered inoperative or removed.

Application :

Optional for Group N, obligatory for the other Groups.

Les objets importants transportés à bord du véhicule (tels que roue de secours, trousse à outils, etc.) doivent être solidement fixés.

Large objects carried on board the vehicle (such as the spare wheel, tool-kit, etc.) must be firmly fixed.

ART. 6 CEINTURES DE SECURITE

SAFETY BELTS

6.1 Harnais

Belts

L'utilisation de harnais conformes à la norme FIA 8853/98 est obligatoire.

De plus les harnais utilisés pour des courses sur circuit doivent être équipés d'un système d'ouverture par boucle tournante.

Pour les rallyes, deux coupe-ceintures doivent être en permanence

The use safety belts in compliance with 8853/98 FIA standard is compulsory.

Furthermore, the belts used in circuit races must be equipped with turnbuckle release systems.

For rallies, two belt cutters must be carried on board at all times.

à bord. Ils doivent être facilement accessibles par le pilote et le copilote installés dans leurs sièges avec leurs harnais bouclés.

Par contre, il est recommandé que, pour les compétitions comprenant des parcours sur route ouverte, ces systèmes d'ouverture se fassent par bouton poussoir.

Les ASN peuvent homologuer des points d'attache situés sur l'armature de sécurité lors de l'homologation de celle-ci, à condition qu'ils soient testés.

6.2 Installation

Il est interdit de fixer les ceintures de sécurité aux sièges ou à leurs supports.

Un harnais de sécurité peut être installé sur les points d'ancrage de la voiture de série.

Les localisations géométriques recommandées pour les points d'ancrage sont montrées sur le Dessin 253-61.

They must be easily accessible for the driver and co-driver when seated with their harnesses fastened.

On the other hand, it is recommended that for competitions which include public road sections, the belts be equipped with push button release systems.

The ASNs may homologate mounting points on the safety cage when this cage is being homologated, on condition that they are tested.

Installation

It is prohibited for the seat belts to be anchored to the seats or their supports.

A safety harness may be installed on the anchorage points of the series car.

The recommended geometrical locations of the anchorage points are shown in Drawing 253-61.

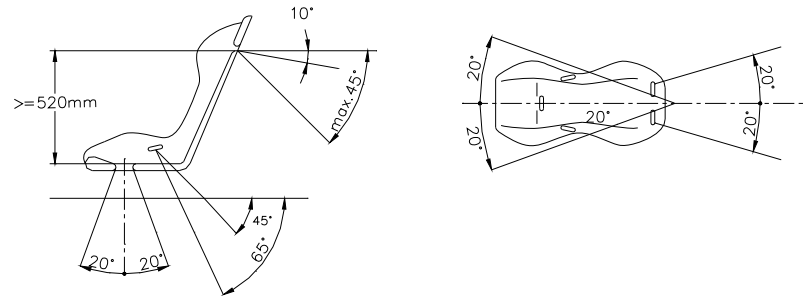

253-61

Les sangles d'épaules doivent être dirigées en arrière vers le bas et ne doivent pas être montées de façon à créer un angle de plus de 45° par rapport à l'horizontale, à partir du bord supérieur du dossier, et il est conseillé de ne pas dépasser 10°.

Les angles maximum par rapport à l'axe du siège sont de 20° divergent ou convergent (les sangles d'épaules peuvent être montées de façon à se croiser symétriquement par rapport à l'axe du siège avant).

Si possible, le point d'ancrage monté d'origine par le constructeur de la voiture sur le montant C doit être utilisé.

Des points d'ancrage entraînant un angle plus élevé par rapport à l'horizontale ne doivent pas être utilisés.

Dans ce cas, les sangles d'épaules peuvent être installées sur les points d'ancrage des sangles abdominales des sièges arrière montés d'origine par le constructeur de la voiture.

Les sangles abdominales et d'entrejambes ne doivent pas passer au-dessus des côtés du siège, mais à travers le siège afin d'entourer et de retenir la région pelvienne sur la plus grande surface possible.

Les sangles abdominales doivent s'ajuster précisément dans le creux entre la crête pelvienne et le haut de la cuisse. Elles ne doivent pas porter sur la région abdominale.

Il faut éviter que les sangles puissent être usées en frottant contre des arêtes vives.

Si le montage sur les ancrages de série s'avère impossible pour les sangles d'épaule et/ou d'entrejambes, de nouveaux points d'ancrage doivent être installés sur la coque ou le châssis, le plus près possible de l'axe des roues arrière pour les sangles d'épaules.

Les sangles d'épaules peuvent également être fixées à l'armature de sécurité ou à une barre de renfort par une boucle, ainsi qu'être fixées aux points d'ancrages supérieurs des ceintures arrière, ou s'appuyer ou être fixées sur un renfort transversal soudé entre les jambes de force arrière de l'armature (voir Dessin 253-66) ou sur les renforts tubulaires transversaux selon les Dessins 253-18, 253-26, 253-27, 253-28 ou 253-30.

In the downwards direction, the shoulder straps must be directed towards the rear and must be installed in such a way that they do not make an angle of more than 45° to the horizontal from the upper rim of the backrest, although it is recommended that this angle does not exceed 10°.

The maximum angles in relation to the centreline of the seat are 20° divergent or convergent (the shoulder straps may be installed crosswise symmetrically about the centreline of the front seat).

If possible, the anchorage point originally mounted by the car manufacturer on the C-pillar must be used.

Anchorage points creating a higher angle to the horizontal must not be used.

In that case, the shoulder straps may be installed on the rear seat lap strap anchorage points originally mounted by the car manufacturer.

The lap and crotch straps must not pass over the sides of the seat but through the seat, in order to wrap and hold the pelvic region over the greatest possible surface.

The lap straps must fit tightly in the bend between the pelvic crest and the upper thigh. Under no conditions must they be worn over the region of the abdomen.

Care must be taken that the straps cannot be damaged through chafing against sharp edges.

If installation on the series anchorage points is impossible for the shoulder and/or crotch straps, new anchorage points must be installed on the shell or the chassis, as near as possible to the centreline of the rear wheels for the shoulder straps.

The shoulder straps may also be fixed to the safety cage or to a reinforcement bar by means of a loop, and may also be fixed to the top anchorage points of the rear belts, or be fixed or leaning on a transverse reinforcement welded between the backstays of the cage (see Drawing 253-66) or on transverse tubular reinforcements according to Drawings 253-18, 253-26, 253-27, 253-28 or 253-30.

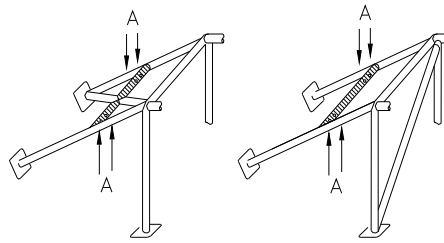

Ⓐ trous de montage pour harnais
mounting holes for harness

253-66

Dans ce cas l'utilisation d'un renfort transversal est soumise aux conditions suivantes :

- Le renfort transversal doit être un tube d'au moins 38 mm x 2.5 mm ou 40 mm x 2 mm en acier au carbone étiré à froid sans soudure, d'une résistance minimale à la traction de 350 N/mm²
- La hauteur de ce renfort doit être telle que les sangles d'épaules soient, vers l'arrière, dirigées vers le bas avec un angle compris entre 10° et 45° par rapport à l'horizontale, à partir du bord supérieur du dossier, un angle de 10° étant conseillé
- La fixation des sangles par boucle est autorisée, ainsi que celle par vissage, mais dans ce dernier cas on doit souder un insert pour chaque point d'ancrage (voir Dessin 253-67 pour les dimensions).

In this case, the use of a transverse reinforcement is subject to the following conditions :

- The transverse reinforcement must be a tube measuring at least 38 mm x 2.5 mm or 40 mm x 2 mm, made from cold drawn seamless carbon steel, with a minimum tensile strength of 350 N/mm²
- The height of this reinforcement must be such that the shoulder straps, towards the rear, are directed downward with an angle of between 10° and 45° to the horizontal from the rim of the backrest, an angle of 10° being recommended
- The straps may be attached by looping or by screws, but in the latter case an insert must be welded for each mounting point (see Drawing 253-67 for the dimensions).

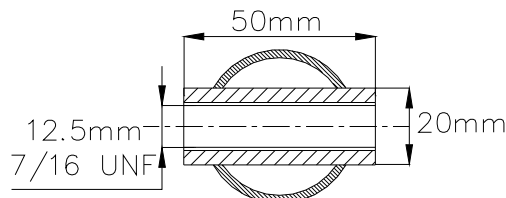

253-67

Ces inserts doivent être disposés dans le renfort et les sangles doivent y être fixées par des boulons M12 8.8 ou 7/16 UNF.

These inserts must be positioned in the reinforcement tube and the straps must be attached to them using bolts of M12 8.8 or 7/16UNF specification.

Chaque point d'ancrage doit pouvoir résister à une charge de 1470 daN, ou 720 daN pour les sangles d'entrejambes.

Each anchorage point must be able to withstand a load of 1470 daN, or 720 daN for the crotch straps.

Dans le cas d'un ancrage pour deux sangles (interdit pour les sangles d'épaules), la charge considérée doit être égale à la somme des deux charges requises.

In the case of one anchorage point for two straps (prohibited for shoulder straps), the load considered must be equal to the sum of the required loads.

Pour chaque nouveau point d'ancrage créé, on doit utiliser une plaque de renfort en acier d'au moins 40 cm² de surface et d'au moins 3 mm d'épaisseur.

For each new anchorage point created, a steel reinforcement plate with a surface area of at least 40 cm² and a thickness of at least 3 mm must be used.

Principes de fixation sur le châssis/monocoque

Principles of mounting to the chassis / monocoque

1) Système de fixation général : Dessin 253-62.

1) General mounting system : Drawing 253-62.

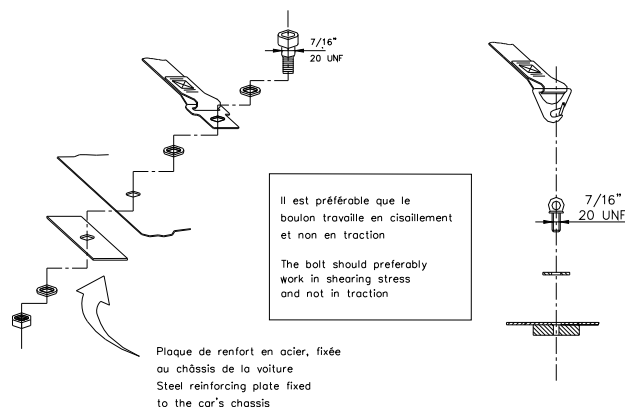

253-62

2) Système de fixation pour les sangles d'épaules : Dessin 253-63. 2) Shoulder strap mounting : Drawing 253-63.

plaque fixée au châssis de la voiture et renforcée
de l'autre côté par une plaque de renfort

plate fixed to the chassis and strengthened
by a reinforced plate on the other side

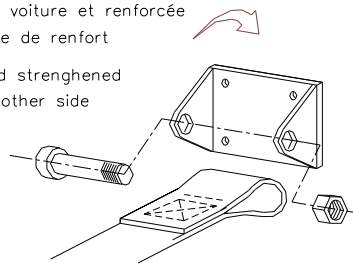

253-63

3) Système de fixation de sangle d'entrejambe : Dessin 253-64. 3) Crotch strap mounting : Drawing 253-64.

plaque de renfort fixée au châssis de la voiture
reinforcing plate fixed to the car's chassis

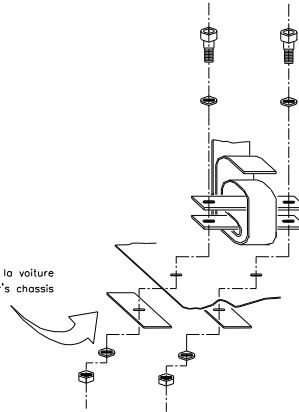

253-64

6.3 Utilisation

Un harnais doit être utilisé dans sa configuration d'homologation sans modification ni suppression de pièces, et en conformité avec les instructions du fabricant.

L'efficacité et la durée de vie des ceintures de sécurité sont directement liées à la façon dont elles sont installées, utilisées et entretenues.

Les ceintures doivent être remplacées après toute collision sévère et si elles sont coupées ou éraillées, ou en cas d'affaiblissement des sangles par l'action du soleil ou de produits chimiques.

Il faut également les remplacer si les parties métalliques ou les boucles sont déformées ou rouillées.

Tout harnais qui ne fonctionne pas parfaitement doit être remplacé.

Use

A safety harness must be used in its homologation configuration without any modifications or removal of parts, and in conformity with the manufacturer's instructions.

The effectiveness and longevity of safety belts are directly related to the manner in which they are installed, used and maintained.

The belts must be replaced after every severe collision, and whenever the webbing is cut, frayed or weakened due to the actions of chemicals or sunlight.

They must also be replaced if metal parts or buckles are bent, deformed or rusted.

Any harness which does not function perfectly must be replaced.

ART. 7 EXTINCTEURS - SYSTEMES D'EXTINCTION

EXTINGUISHERS – EXTINGUISHING SYSTEMS

L'utilisation des produits suivants est interdite : BCF, NAF.

The use of the following products is prohibited : BCF, NAF.

7.1 Application

Application

En rallye :

Les Articles 7.2 et 7.3 s'appliquent.

Les Systèmes d'extinction et Extincteurs manuels conformes à la norme FIA 8865-2015 (Liste Technique n°52) sont recommandés.

Les Systèmes d'extinction conformes à la norme FIA 8865-2015 (Liste Technique n°52) sont obligatoires pour les voitures de la classe RC1 du Championnat du Monde des Rallyes de la FIA.

In rallies :

Articles 7.2 and 7.3 apply.

Extinguishing systems and Manual extinguishers in compliance with FIA Standard 8865-2015 (Technical List n°52) are recommended.

Extinguishing systems in compliance with FIA Standard 8865-2015 (Technical List n°52) are compulsory for cars of the RC1 class of the FIA World Rally Championship.

En circuit, slalom, course de côte :

L'Article 7.2 ou 7.3 s'applique.

Les Systèmes d'extinction et Extincteurs manuels conformes à la norme FIA 8865-2015 (Liste Technique n°52) sont recommandés.

In circuit competitions, slaloms, hillclimbs :

Article 7.2 or 7.3 applies.

Extinguishing systems and Manual extinguishers in compliance with FIA Standard 8865-2015 (Technical List n°52) are recommended.

7.2 Systèmes installés

Systems mounted

7.2.1 Chaque voiture doit être équipée d'un système d'extinction conforme à la Norme FIA des Systèmes d'Extinction plombés embarqués dans les Voitures de Course (1999) ou à la Norme FIA 8865-2015.

All cars must be equipped with an extinguishing system in compliance with FIA Standard for plumbed-in Fire Extinguisher Systems in Competition Cars (1999) or with FIA Standard 8865-2015.

Le système doit être utilisé conformément aux instructions du fabricant et aux Listes Techniques n°16 et n°52.

The system must be used in accordance with the manufacturer's instructions and with Technical Lists n°16 and n°52.

- En rallyes, la quantité minimale d'agent extincteur des systèmes de la Liste Technique n°16 doit être de 3 kg.
- In rallies, the minimum quantity of extinguishant for systems of Technical List n°16 must be 3 kg.
- 7.2.2** Chaque bonbonne d'extincteur doit être protégée de façon adéquate et doit être située dans l'habitacle. La bonbonne peut aussi être située dans le compartiment à bagages à condition d'être au moins à 300 mm des bords extérieurs de la carrosserie selon toutes les directions horizontales. Elle doit être fixée par un minimum de 2 sangles métalliques verrouillées par vissage et le système de fixation doit être capable de résister à une décélération de 25 g. Des arrêteurs anti-torpille sont requis. Le matériau du système de fixation doit pouvoir être utilisé dans la plage de températures -15°C à +80°C. Tout le système d'extinction doit résister au feu. Les canalisations en plastique sont interdites et les canalisations en métal obligatoires (sauf indication contraire).
- All extinguisher containers must be adequately protected and must be situated within the cockpit. The container may also be situated in the luggage compartment on condition that it is at least 300 mm from the outer edges of the bodywork in all horizontal directions. It must be secured by a minimum of 2 screw-locked metallic straps and the securing system must be able to withstand a deceleration of 25 g. Anti-torpedo tabs are required. The material of the securing system must operate within the -15°C to +80°C temperature range. All extinguishing equipment must withstand fire. Plastic pipes are prohibited and metal pipes are obligatory (unless specified otherwise).
- 7.2.3** Le pilote (et le copilote si applicable) assis normalement, ses ceintures de sécurité étant attachées et le volant en place, doit pouvoir déclencher manuellement le système d'extinction. Par ailleurs, un dispositif de déclenchement extérieur doit être combiné avec l'interrupteur de coupe-circuit. Il doit être marqué de la lettre "E" en rouge à l'intérieur d'un cercle blanc à bordure rouge, d'un diamètre minimal de 10 cm. Pour les voitures de type WRC, l'activation de l'extincteur à l'intérieur ou à l'extérieur doit obligatoirement entraîner la coupure du moteur et de la batterie.
- The driver (and co-driver where applicable) must be able to trigger the extinguishing system manually when seated normally with his safety belts fastened and the steering wheel in place. Furthermore, a means of triggering from the outside must be combined with the circuit-breaker switch. It must be marked with a letter "E" in red inside a white circle of at least 10 cm diameter with a red edge. For WRC type cars, the triggering of an external or internal extinguisher must compulsorily bring about engine and battery cut-off.
- 7.2.4** Le système doit fonctionner dans toutes les positions.
- The system must work in all positions.
- 7.2.5** Les ajutages des extincteurs doivent être adaptés à l'agent extincteur et doivent être installés de façon à ne pas être pointés directement dans la direction de la tête des occupants.
- Extinguisher nozzles must be suitable for the extinguishant and be installed in such a way that they are not directly pointed at the occupants' heads.
- 7.3 Extincteurs manuels**
- Manual extinguishers**
- 7.3.1** Chaque voiture doit être équipée d'un ou de deux extincteurs conformes aux Articles 7.3.2 à 7.3.5 ci-dessous, ou conformes à la Norme FIA 8865-2015 (Les Articles 7.3.2 à 7.3.5 ci-dessous ne s'appliquent pas dans ce dernier cas).
- All cars must be fitted with one or two fire extinguishers in compliance with Articles 7.3.2 to 7.3.5 hereunder or with FIA Standard 8865-2015 (Articles 7.3.2 to 7.3.5 hereunder do not apply in the latter case).
- 7.3.2** Agents extincteurs autorisés :
AFFF, FX G-TEC, Viro3, poudre ou tout autre agent homologué par la FIA.
- Permitted extinguishants :
AFFF, FX G-TEC, Viro3, powder or any other extinguishant homologated by the FIA.
- 7.3.3** Quantité minimale d'agent extincteur :
- | | | | |
|------------|------------|------------|------------|
| • AFFF | 2.4 litres | • AFFF | 2.4 litres |
| • FX G-TEC | 2.0 kg | • FX G-TEC | 2.0 kg |
| • Viro3 | 2.0 kg | • Viro3 | 2.0 kg |
| • Zero 360 | 2.0 kg | • Zero 360 | 2.0 kg |
| • Poudre | 2.0 kg | • Powder | 2.0 kg |
- Minimum quantity of extinguishant :
- 7.3.4** Tous les extincteurs doivent être pressurisés en fonction du contenu comme suit :
- | | | | |
|---------------------|--|----------------------|--|
| • AFFF | conformément aux instructions du fabricant | • AFFF | in accordance with the manufacturer's instructions |
| • FX G-TEC et Viro3 | conformément aux instructions du fabricant | • FX G-TEC and Viro3 | in accordance with the manufacturer's instructions |
| • Zero 360 | conformément aux instructions du fabricant | • Zero 360 | in accordance with the manufacturer's instructions |
| • Poudre | 8 bars minimum, 13.5 bars maximum | • Powder | 8 bars minimum, 13.5 bars maximum |
- All extinguishers must be pressurised according to the contents :
- De plus, dans le cas de l'AFFF, les extincteurs doivent être équipés d'un système permettant la vérification de la pression du contenu.
- Furthermore, each extinguisher when filled with AFFF must be equipped with a means of checking the pressure of the contents.
- 7.3.5** Les informations suivantes doivent figurer visiblement sur chaque extincteur :
- | | | | |
|--|--|---|--|
| • Capacité | | • Capacité | |
| • Type de produit extincteur. | | • Type of extinguishant | |
| • Poids ou volume du produit extincteur | | • Weight or volume of the extinguishant | |
| • Date de vérification de l'extincteur, qui ne doit pas être plus de deux années après la date de remplissage ou après celle de la dernière vérification, ou date limite de validité correspondante. | | • Date the extinguisher must be checked, which must be no more than two years after either the date of filling or the date of the last check, or corresponding expiry date. | |
- The following information must be visible on each extinguisher :
- 7.3.6** Chaque bonbonne d'extincteur doit être protégée de façon adéquate. Ses fixations doivent être capables de résister à une décélération de 25 g. De plus seules les fermetures métalliques à dégagement rapide
- All extinguishers must be adequately protected. Their mountings must be able to withstand a deceleration of 25 g. Furthermore, only quick-release metal fastenings (two minimum),

(deux minimum), et avec des sangles métalliques, sont acceptées. Des arrêteurs anti-torpille sont requis.

with metal straps, are accepted. Anti-torpedo tabs are required.

7.3.7 Les extincteurs doivent être facilement accessibles au pilote et au copilote. The extinguishers must be easily accessible for the driver and the co-driver.

ART. 8 ARMATURES DE SECURITE SAFETY CAGES

8.1 Généralités General

Le montage d'une armature de sécurité est obligatoire. Elle peut être soit :

The fitting of a safety cage is compulsory. It may be either :

a. Construite selon les exigences des articles ci-dessous (à partir de l'Article 253-8.2) ; **Fabricated in compliance with the requirements of the following articles (as from Article 253-8.2) ;**

b. Homologuée ou Certifiée par une ASN conformément au règlement d'homologation pour armature de sécurité ; **Homologated or Certified by an ASN according to the homologation regulations for safety cages ;**

Une copie authentique du document d'homologation ou du certificat, approuvé par l'ASN et signé par des techniciens qualifiés représentant le constructeur, doit être présentée aux commissaires techniques de la compétition. An authentic copy of the homologation document or certificate, approved by the ASN and signed by qualified technicians representing the manufacturer, must be presented to the competition's scrutineers.

Toute nouvelle cage homologuée ou certifiée par une ASN et vendue à partir du 01.01.2003, doit être identifiée individuellement par l'apposition par le constructeur d'une plaque d'identification, ne pouvant être copiée ni déplacée (exemple : encastrement, gravage, autocollant auto destructible). Any new cage which is homologated by an ASN and is on sale, as from 01.01.2003, must be identified by means of an identification plate affixed to it by the manufacturer; this identification plate must be neither copied nor moved (i.e. embedded, engraved or self-destroying sticker).

La plaque d'identification doit porter le nom du constructeur, le numéro d'homologation ou de certification de la fiche d'homologation ou du certificat de l'ASN et le numéro de série unique du constructeur. The identification plate must bear the name of the manufacturer, the homologation or certification number of the ASN homologation form or certificate and the individual series number of the manufacturer.

Un certificat portant les mêmes numéros doit être à bord et être présenté aux commissaires techniques de la compétition. A certificate bearing the same numbers must be carried on board and be presented to the competition's scrutineers.

c. Homologuée par la FIA conformément au règlement d'homologation pour armature de sécurité. **Homologated by the FIA according to the homologation regulations for safety cages.**

Elle doit faire l'objet d'une extension (VO) de la fiche d'homologation du véhicule homologuée par la FIA. It must be the subject of an extension (VO) to the homologation form of the vehicle homologated by the FIA.

Toutes les armatures homologuées et vendues à partir du 01.01.1997 doivent porter visiblement l'identification du constructeur et un numéro de série. The manufacturer's identification and a series number must be clearly visible on all cages homologated and sold after 01.01.1997.

La fiche d'homologation de l'armature doit préciser où et comment sont indiquées ces informations, et les acheteurs doivent recevoir un certificat numéroté correspondant. The homologation form of the cage must specify how and where this information is indicated, and the purchasers must receive a numbered certificate corresponding to this.

Pour les voitures suivantes, l'armature doit obligatoirement être homologuée par la FIA : For the following cars, the cage must compulsorily be homologated by the FIA :

Variante VR5, Variante Kit Super 1600, Variante Kit Super 2000, Variante Kit Super 2000 Rallye, Variante World Rallye Car. VR5 Variant, Super 1600 Kit Variant, Super 2000 Kit Variant, Super 2000 Rally Kit Variant, World Rally Car Variant.

Toute modification d'une armature de sécurité homologuée ou certifiée est interdite. Any modification to a homologated or certified safety cage is forbidden.

Est considérée comme modification toute opération effectuée sur l'armature par usinage, soudure, qui entraîne une modification permanente du matériau ou de la structure de l'armature. To be considered as a modification, any process made to the cage by machining, welding, that involves a permanent modification of the material or the safety cage.

Toute réparation d'une armature de sécurité homologuée ou certifiée, endommagée à la suite d'un accident doit être effectuée par le constructeur de l'armature ou avec l'approbation de celui-ci. All repairs to a homologated or certified safety cage, damaged after an accident must be carried out by the manufacturer of the cage or with his approval.

Le chromage de toute ou partie de l'armature est interdit. The chromium plating of all or part of the cage is forbidden.

Les tubes des armatures de sécurité ne doivent pas véhiculer de fluide ou quoi que ce soit d'autre. Tubes of the safety cages must not carry fluids or any other item.

Les armatures de sécurité ne doivent pas gêner l'entrée et la sortie du pilote et du co-pilote. The safety cages must not unduly impede the entry or exit of the driver and co-driver.

A l'intérieur de l'habitacle, le passage des éléments suivants entre les longerons de coque latéraux et l'armature de sécurité est interdit : Inside the cockpit, the passage of the following elements between the side members of the bodyshell and the safety cage is forbidden

- Câbles électriques
- Canalisations véhiculant des fluides (sauf liquide de lave glace)
- Canalisations du système d'extinction.
- Electric cables
- Lines carrying fluids (except windscreen washer fluid)
- Lines of the extinguishing system.

Les entretoises peuvent empiéter sur l'espace réservé aux occupants en traversant le tableau de bord, les garnitures et les sièges arrière. Members may intrude into the occupant's space in passing through the dashboard and trim, as well as through the rear seats.

Les sièges arrière peuvent être rabattus. The rear seat may be folded down.

8.2	Définitions	Definitions
8.2.1	Armature de sécurité	Safety cage
	Structure multitubulaire installée dans l'habitacle au plus près de la coque dont la fonction est de limiter les déformations de la coque (châssis) en cas d'accident.	Multi-tubular structure installed in the cockpit and fitted close to the bodyshell, the function of which is to reduce the deformation of the bodyshell (chassis) in case of an impact.
8.2.2	Arceau	Rollbar
	Structure tubulaire formant un couple, avec deux pieds d'ancrage.	Tubular frame forming a hoop with two mounting feet.
8.2.3	Arceau principal (Dessin 253-1)	Main rollbar (Drawing 253-1)
	Arceau tubulaire mono pièce transversal et sensiblement vertical (inclinaison maximale +/-10° par rapport à la verticale) situé en travers du véhicule immédiatement derrière les sièges avant. L'axe du tube doit être contenu dans un seul plan.	Transverse and near-vertical (maximum angle +/-10° to the vertical) single piece tubular hoop located across the vehicle just behind the front seats. The tube axis must be within one single plane.
8.2.4	Arceau avant (Dessin 253-1)	Front rollbar (Drawing 253-1)
	Identique à l'arceau principal, mais dont la forme suit les montants du pare-brise et le bord supérieur du pare-brise.	Similar to main rollbar but its shape follows the windscreen pillars and top screen edge.
8.2.5	Arceau latéral (Dessin 253-2)	Lateral rollbar (Drawing 253-2)
	Arceau tubulaire mono pièce sensiblement longitudinal et sensiblement vertical situé du côté droit et du côté gauche du véhicule, dont le montant avant suit le montant du pare-brise et le montant arrière est sensiblement vertical et situé immédiatement derrière les sièges avant. Le montant arrière doit être rectiligne en vue de côté.	Near-longitudinal and near-vertical single piece tubular hoop located along the right or left side of the vehicle, the front pillar of which follows the windscreen pillar and the rear pillar of which is near-vertical and located just behind the front seats. The rear pillar must be straight in side view.
8.2.6	Demi-arceau latéral (Dessin 253-3)	Lateral half-rollbar (Drawing 253-3)
	Identique à l'arceau latéral mais sans montant arrière.	Identical to the lateral rollbar but without the rear pillar.
8.2.7	Entretoise longitudinale	Longitudinal member
	Tube mono pièce sensiblement longitudinal reliant les parties supérieures de l'arceau avant et de l'arceau principal.	Near-longitudinal single piece tube joining the upper parts of the front and main rollbars.
8.2.8	Entretoise transversale	Transverse member
	Tube mono pièce sensiblement transversal reliant les parties supérieures des demi-arceaux latéraux ou des arceaux latéraux.	Near-transverse single piece tube joining the upper parts of the lateral half-rollbars or of the lateral rollbars.
8.2.9	Entretoise diagonale	Diagonal member
	<u>Tube transversal reliant :</u> L'un des coins supérieurs de l'arceau principal, ou l'une des extrémités de l'entretoise transversale dans le cas d'un arceau latéral, au pied d'ancrage inférieur opposé de l'arceau ou L'extrémité supérieure d'une jambe de force arrière au pied d'ancrage inférieur de l'autre jambe de force arrière.	<u>Transverse tube between :</u> One of the top corners of the main rollbar, or one of the ends of the transverse member in the case of a lateral rollbar, and at the lower mounting point on the opposite side of the rollbar. or The upper end of a backstay and the lower mounting point of the other backstay.
8.2.10	Entretoises amovibles	Removable members
	Entretoise d'une armature de sécurité devant pouvoir être enlevée.	Members of a safety cage which must be able to be removed.
8.2.11	Renfort d'armature	Cage reinforcement
	Entretoise ajoutée à l'armature de sécurité afin d'en améliorer la résistance.	Member added to the safety cage to improve its strength.
8.2.12	Pied d'ancrage	Mounting foot
	Plaque soudée à l'extrémité d'un tube d'arceau permettant son boulonnage sur la coque/châssis, généralement sur une plaque de renfort. Cette plaque peut être soudée à la coque/châssis en supplément des boulons.	Plate welded to the end of a rollbar tube to permit its bolting to the bodyshell/chassis, usually onto a reinforcement plate. This plate may be welded to the bodyshell/chassis in addition to the bolts.
8.2.13	Plaque de renfort	Reinforcement plate
	Plaque métallique fixée à la coque/châssis sous un pied d'ancrage de l'arceau pour mieux répartir la charge sur la coque/châssis.	Metal plate fixed to the bodyshell/chassis under a rollbar mounting foot to better spread the load onto the bodyshell/chassis.
8.2.14	Gousset (Dessin 253-34)	Gusset (Drawing 253-34)
	Renfort de coude ou de jonction en tôles pliées en forme de U dont l'épaisseur ne doit pas être inférieure à 1.0 mm. Les extrémités du gousset (point E) doivent être situées à une	Reinforcement for a bend or junction made from bent sheet metal with a U shape the thickness of which must not be less than 1.0 mm. The ends of this gusset (point E) must be situated at a distance from

distance comprise entre 2 et 4 fois le diamètre extérieur du plus gros des tubes joints, par rapport au sommet de l'angle (point S). Une découpe est autorisée au sommet de l'angle mais son rayon (R) ne doit pas être supérieur à 1.5 fois le diamètre extérieur du plus gros des tubes joints. Les faces planes du gousset peuvent comporter un trou dont le diamètre ne doit pas être supérieur au diamètre extérieur du plus gros des tubes joints.

the top of the angle (point S) of between 2 to 4 times the outer diameter of the biggest of the tubes joined. A cut-out is permitted at the top of the angle but its radius (R) must be no greater than 1.5 times the outer diameter of the biggest of the tubes joined. The flat sides of the gusset may have a hole the diameter of which must not be greater than the outer diameter of the biggest of the tubes joined.

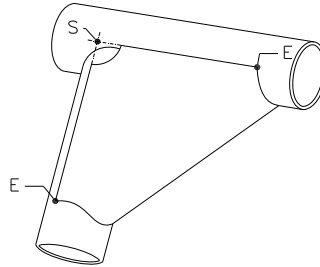

253-34

8.3 Spécifications

Specifications

8.3.1 Structure de base

Basic structure

La structure de base doit être composée de l'une des façons suivantes :

The basic structure must be made according to one of the following designs :

- 1 arceau principal + 1 arceau avant + 2 entretoises longitudinales + 2 jambes de force arrière + 6 pieds d'ancrage (Dessin 253-1)
- ou
- 2 arceaux latéraux + 2 entretoises transversales + 2 jambes de force arrière + 6 pieds d'ancrage (Dessin 253-2)
- ou
- 1 arceau principal + 2 demi-arceau latéraux + 1 entretoise transversale + 2 jambes de force arrière + 6 pieds d'ancrage (Dessin 253-3)

- 1 main rollbar + 1 front rollbar + 2 longitudinal members + 2 backstays + 6 mounting feet (Drawing 253-1)
- or
- 2 lateral rollbars + 2 transverse members + 2 backstays + 6 mounting feet (Drawing 253-2)
- or
- 1 main rollbar + 2 lateral half-rollbars + 1 transverse member + 2 backstays + 6 mounting feet (Drawing 253-3)

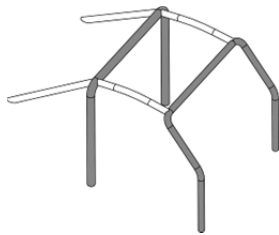

253-1

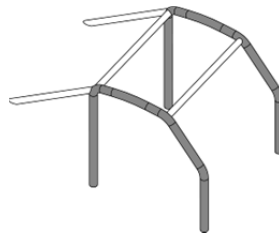

253-2

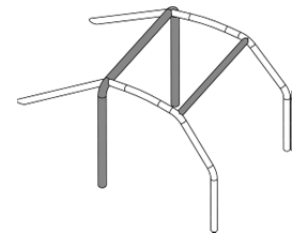

253-3

La partie verticale de l'arceau principal doit être aussi près du contour intérieur de la coque que possible et ne comporter qu'un seul coude avec sa partie verticale inférieure.

The vertical part of the main rollbar must be as close as possible to the interior contour of the bodyshell and must have only one bend with its lower vertical part.

Le montant avant d'un arceau avant ou latéral doit suivre les montants du pare-brise au plus près et ne comporter qu'un seul coude avec sa partie verticale inférieure.

The front pillar of a front rollbar or of a lateral rollbar must follow the windscreen pillars as closely as possible and have only one bend with its lower vertical part.

Les connexions des entretoises transversales aux arceaux latéraux, les connexions des entretoises longitudinales aux arceaux avant et principal, ainsi que la connexion d'un demi-arceau latéral à l'arceau principal doivent se situer au niveau du toit.

In order to build the safety cage, the connections of the transverse members to the lateral rollbars, the connections of the longitudinal members to the front and main rollbars, as well as the connection of a semi-lateral rollbar to the main rollbar must be situated at the roof level.

Dans tous les cas, il ne doit pas y avoir plus de 4 connexions démontables au niveau du toit.

In all cases, there must not be more than 4 removable connections at the roof level.

Les jambes de force arrière doivent être fixées près du pavillon et près des angles supérieurs extérieurs de l'arceau principal, des deux côtés de la voiture, éventuellement au moyen de connexions démontables.

The backstays must be attached near the roofline and near the top outer bends of the main rollbar, on both sides of the car, possibly by means of removable connections.

Elles doivent former un angle d'au moins 30° avec la verticale, être dirigées vers l'arrière, être rectilignes et aussi près que possible des panneaux intérieurs latéraux de la coque.

They must form an angle of at least 30° with the vertical, must run rearwards and be straight and as close as possible to the interior side panels of the bodyshell.

8.3.2 Conception

Design

Une fois la structure de base définie, elle doit être complétée par des entretoise et renforts obligatoires (voir Article 253-8.3.2.1), auxquelles peuvent être ajoutées des entretoises et renforts facultatifs (voir Article 253-8.3.2.2).

Once the basic structure is defined, it must be completed with compulsory members and reinforcements (see Article 253-8.3.2.1), to which optional members and reinforcements may be added (see Article 253-8.3.2.2).

Sauf explicitement autorisé et sauf si des connexions démontables sont utilisées conformément à l'Article 253-8.3.2.4, toutes les

Unless explicitly permitted and unless dismantlable joints are used in compliance with Article 253-8.3.2.4, all members and tubular

entretoises et renforts tubulaires doivent être mono pièce.

reinforcements must be single pieces.

8.3.2.1 Entretoises et renforts obligatoires

Compulsory members and reinforcements

8.3.2.1.1 Entretoise diagonale

Diagonal member

Voitures homologuées avant le 01.01.2002 :

L'armature doit comporter une des entretoises diagonales définies par les Dessins 253-4, 253-5 et 253-6.

L'orientation de la diagonale peut être inversée.

Dans le cas du Dessin 253-6, la distance entre les deux ancrages sur la coque/châssis ne doit pas être supérieure à 300 mm.

Cars homologated before 01.01.2002 :

The cage must have one of the diagonal members defined by Drawings 253-4, 253-5, 253-6.

The orientation of the diagonal may be reversed.

In the case of Drawing 253-6, the distance between the two mountings on the bodyshell/chassis must not be greater than 300mm.

Les entretoises doivent être rectilignes et peuvent être amovibles.

L'extrémité supérieure de la diagonale doit rejoindre l'arceau principal à moins de 100 mm de sa jonction avec la jambe de force arrière, ou la jambe de force arrière à moins de 100 mm de sa jonction avec l'arceau principal (voir Dessin 253-52 pour la mesure).

L'extrémité inférieure de la diagonale doit rejoindre l'arceau principal ou la jambe de force arrière à moins de 100 mm du pied d'ancrage (excepté dans le cas du Dessin 253-6).

Members must be straight and may be removable.

The upper end of the diagonal must join the main rollbar no further than 100 mm from its junction with the backstay, or the backstay no more than 100 mm from its junction with the main rollbar (see Drawing 253-52 for the measurement).

The lower end of the diagonal must join the main rollbar or the backstay no further than 100 mm from the mounting foot (except for the case of Drawing 253-6).

Voitures homologuées à partir du 01.01.2002 :

L'armature doit comporter deux entretoises diagonales d'arceau principal conformément au Dessin 253-7.

Les entretoises doivent être rectilignes et peuvent être amovibles.

L'extrémité inférieure de la diagonale doit rejoindre l'arceau principal à moins de 100 mm du pied d'ancrage (voir Dessin 253-52 pour la mesure).

L'extrémité supérieure de la diagonale doit rejoindre l'arceau principal à moins de 100 mm de sa jonction avec la jambe de force arrière.

Cars homologated as from 01.01.2002 :

The cage must have two diagonal members on the main rollbar according to Drawing 253-7.

Members must be straight and may be removable.

The lower end of the diagonal must join the main rollbar no further than 100 mm from the mounting foot (see Drawing 253-52 for the measurement).

The upper end of the diagonal must join the main rollbar no further than 100 mm from its junction with the backstay.

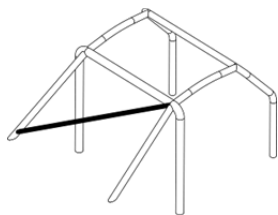

253-4

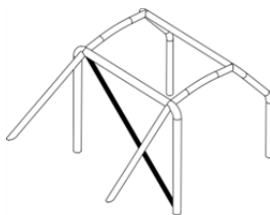

253-5

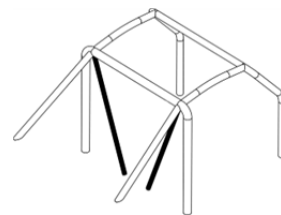

253-6



253-7

8.3.2.1.2 Entretoises de portières

Doorbars

Une ou plusieurs entretoises longitudinales doivent être montées de chaque côté du véhicule conformément aux Dessins 253-8, 253-9, 253-10 et 253-11 (Dessins 253-9, 253-10 et 253-11 pour les voitures homologuées à partir du 01.01.2007).

Les dessins peuvent être combinés entre eux.

La conception doit être identique des deux côtés.

Elles peuvent être amovibles.

La protection latérale doit être aussi haute que possible mais son point supérieur de fixation ne doit pas être plus haut que la moitié de la hauteur de l'ouverture de porte mesurée depuis sa base.

Si ces points d'attache supérieurs sont situés en avant ou en arrière de l'ouverture de porte, cette limitation de hauteur demeure valable pour l'intersection correspondante de l'entretoise et de l'ouverture de porte.

Dans le cas d'une protection en "X" (Dessin 253-9), il est conseillé que les points d'attache inférieurs des entretoises soient fixés directement sur le longeron longitudinal de la coque (châssis) et qu'au moins une des branches du "X" soit monobloc.

La connexion des entretoises de portière au renfort de montant de pare-brise (Dessin 253-15) est autorisée.

Pour les compétitions sans copilote, les entretoises peuvent être montées uniquement du côté pilote et il n'est pas obligatoire que la conception soit identique des deux côtés.

One or more longitudinal members must be fitted at each side of the vehicle according to Drawings 253-8, 253-9, 253-10 and 253-11 (Drawings 253-9, 253-10 and 253-11 for cars homologated as from 01.01.2007).

Drawings may be combined.

The design must be identical on both sides.

They may be removable.

The side protection must be as high as possible, but its upper attachment point must not be higher than half the height of the door opening measured from its base.

If these upper attachment points are located in front of or behind the door opening, this height limitation is also valid for the corresponding intersection of the strut and the door opening.

In the case of doorbars in the form of an "X" (Drawing 253-9), it is recommended that the lower attachment points of the cross-struts be fixed directly onto the longitudinal member of the bodyshell/chassis and that at least one part of the "X" be a single-piece bar.

The connection of the doorbars to the windscreen pillar reinforcement (Drawing 253-15) is authorised.

For competitions without co-driver, members may be fitted on the driver's side only and it is not compulsory for the design to be identical on both sides.

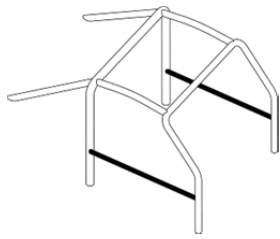

253-8

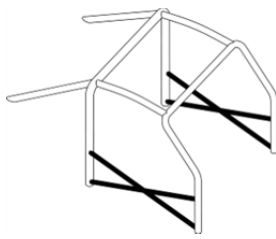

253-9

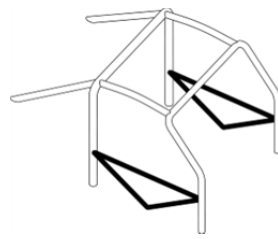

253-10

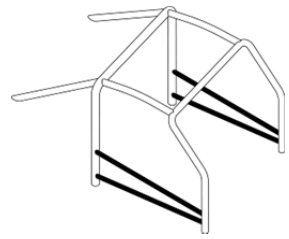

253-11

8.3.2.1.3 Renfort de toit

Voiture homologuées à partir du 01.01.2005 uniquement :

La partie supérieure de l'armature de sécurité doit être conforme à l'un des Dessins 253-12, 253-13 et 253-14.

Les renforts peuvent suivre la courbure du toit.

Pour les compétitions sans copilote, dans le cas du Dessin 253-12 uniquement, une seule entretoise diagonale peut être montée mais sa connexion avant doit être du côté du pilote.

Les extrémités des renforts doivent se trouver à moins de 100 mm des jonctions entre les arceaux et entretoises (non applicable au sommet du V formé par les renforts des Dessins 253-13 et 253-14).

Jonction des tubes au sommet du V :

Si les tubes ne sont pas jointifs, la distance entre eux ne doit pas être supérieure à 100 mm au niveau de leurs jonctions avec l'arceau ou l'entretoise transversale.

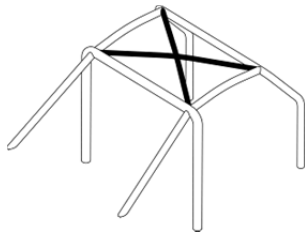

253-12

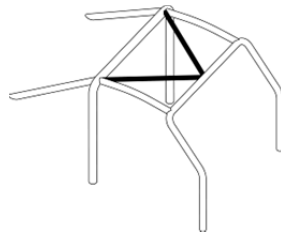

253-13

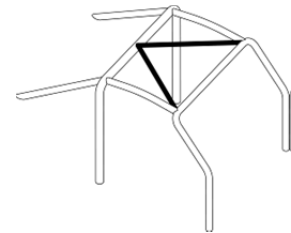

253-14

8.3.2.1.4 Renfort de montant de pare-brise

Voiture homologuées à partir du 01.01.2006 uniquement :

Il doit être monté de chaque côté de l'arceau avant si la cote "A" est supérieure à 200 mm (Dessin 253-15).

Il peut être coudé à condition qu'il soit rectiligne en vue de côté et que l'angle du coude ne dépasse pas 20°.

Son extrémité supérieure doit se trouver à moins de 100 mm de la jonction entre l'arceau avant (latéral) et l'entretoise longitudinale (transversale) (voir Dessin 253-52 pour la mesure).

Son extrémité inférieure doit se trouver à moins de 100 mm du pied d'ancrage (avant) de l'arceau avant (latéral).

Roof reinforcement

Cars homologated as from 01.01.2005 only :

The upper part of the safety cage must comply with one of Drawings 253-12, 253-13 and 253-14.

The reinforcements may follow the curve of the roof.

For competitions without co-drivers, in the case of Drawing 253-12 only, only one diagonal member may be fitted but its front connection must be on the driver's side.

The ends of the reinforcements must be less than 100 mm from the junction between rollbars and members (not applicable to the top of the V formed by reinforcements in Drawings 253-13 and 253-14).

Junction of tubes at the top of the V :

If the tubes do not join each other, the distance between them must not be more than 100 mm at their connection with the rollbar or the transverse member.

Windscreen pillar reinforcement

Cars homologated as from 01.01.2006 only :

It must be fitted on each side of the front rollbar if dimension "A" is greater than 200 mm (Drawing 253-15).

It may be bent on condition that it is straight in side view and that the angle of the bend does not exceed 20°.

Its upper end must be less than 100 mm from the junction between the front (lateral) rollbar and the longitudinal (transverse) member (see Drawing 253-52 for the measurement).

Its lower end must be less than 100 mm from the (front) mounting foot of front (lateral) rollbar.

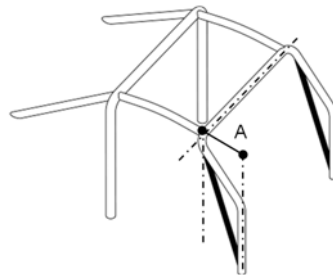

253-15

8.3.2.1.5 Renfort d'angles et de jonctions

Les jonctions entre :

- Les entretoises diagonales de l'arceau principal
- Les renforts de toit (configuration du Dessin 253-12 et uniquement pour les voitures homologuées à partir du 01.01.2007)

- Les entretoises de portières (configuration du Dessin 253-9)
- Les entretoises de portière et le renfort du montant de pare-brise (Dessin 253-15)

doivent être renforcées par un minimum de 2 goussets conformes à l'Article 253-8.2.14.

Si les entretoises de portière et le renfort du montant de pare-brise

Reinforcement of bends and junctions

The junctions between :

- The diagonal members of the main rollbar
- The roof reinforcements (configuration of Drawing 253-12 and only for cars homologated as from 01.01.2007)

- The doorbars (configuration of Drawing 253-9)
- The doorbars and the windscreen pillar reinforcement (Drawing 253-15)

must be reinforced by a minimum of 2 gussets complying with Article 253-8.2.14.

If the doorbars and the windscreen pillar reinforcement are not

ne sont pas situés dans le même plan, le renfort peut être constitué de tôles mécano-soudées à condition de respecter les dimensions de l'Article 253-8.2.14.

situated in the same plane, the reinforcement may be made of fabricated sheet metal, provided it complies with dimensions in Article 253-8.2.14.

8.3.2.2 Entretoises et renfort facultatifs

Optional members and reinforcements

Sauf autre indication de l'Article 253-8.3.2.1, les entretoises et renforts représentés sur les Dessins 253-12 à 253-21 et 253-23 à 253-33 sont facultatifs et peuvent être installés au gré du fabricant.

Except other indications given in Article 253-8.3.2.1, members and reinforcements shown in Drawings 253-12 to 253-21 and 253-23 to 253-33 are optional and may be installed as desired by the constructor.

Ils doivent être soit soudés ou installés au moyen de connexions démontables.

They must be either welded or installed by means of dismantlable joints.

Toutes les entretoises et renforts mentionnés ci-dessus peuvent être utilisés séparément ou combinés entre eux.

All members and reinforcements mentioned above may be used separately or combined with one another.

8.3.2.2.1 Renfort de toit (Dessins 253-12 à 253-14)

Roof reinforcement (Drawings 253-12 to 253-14)

Uniquement facultatifs pour les voitures homologuées avant le 01.01.2005.

Optional only for cars homologated before 01.01.2005.

Pour les compétitions sans copilote, dans le cas du Dessin 253-12 uniquement, une seule entretoise diagonale peut être montée mais sa connexion avant doit être du côté du pilote.

For competitions without co-drivers, in the case of Drawing 253-12 only, one diagonal member only may be fitted but its front connection must be on the driver's side.

8.3.2.2.2 Renfort de montant de pare-brise (Dessin 253-15)

Windscreen pillar reinforcement (Drawing 253-15)

Uniquement facultatif pour les voitures homologuées avant le 01.01.2006.

Optional only for cars homologated before 01.01.2006.

Ce renfort peut être coudé à condition qu'il soit rectiligne en vue de côté et que l'angle du coude ne dépasse pas 20°.

It may be bent on condition that it is straight in side view and that the angle of the bend does not exceed 20°.

8.3.2.2.3 Diagonales de jambes de force arrière (Dessin 253-21)

Backstay diagonals (Drawing 253-21)

La configuration du Dessin 253-21 peut être remplacée par celle du Dessin 253-22 si un renfort de toit conforme au Dessin 253-14 est utilisé.

The configuration of Drawing 253-21 may be replaced with that of Drawing 253-22 if a roof reinforcement complying with Drawing 253-14 is used.

Pour les voitures homologuées à partir du 01.01.2014 :

For cars homologated as from 01.01.2014 :

La configuration du dessin 253-22 est obligatoire si un renfort de toit conforme au Dessin 253-14 est utilisé.

The configuration of Drawing 253-22 is compulsory if a roof reinforcement complying with Drawing 253-14 is used.

8.3.2.2.4 Points d'ancrage de suspension avant (Dessin 253-25)

Front suspension mounting points (Drawing 253-25)

Les extensions doivent être reliées aux points d'ancrage supérieurs des suspensions avant.

The extensions must be connected to the front suspension top mounting points.

8.3.2.2.5 Entretoises transversales (Dessins 253-26 à 253-30)

Transverse members (Drawings 253-26 to 253-30)

Les entretoises transversales installées sur l'arceau principal ou entre les jambes de force arrière peuvent servir à la fixation des harnais de sécurité conformément à l'Article 253-6.2 (utilisation des connexions démontables interdite).

Transverse members fitted on the main rollbar or between the backstays may be used for the safety harness mountings in accordance with Article 253-6.2 (use of dismantlable joints prohibited).

Pour les entretoises représentées par les Dessins 253-26 et 253-27, l'angle entre la jambe de force centrale et la verticale doit être d'au moins 30°.

For members shown on Drawings 253-26 and 253-27, the angle between the central leg and the vertical must be at least 30°.

L'entretoise transversale fixée à l'arceau avant ne doit pas empiéter sur l'espace réservé aux occupants.

The transverse member fixed to the front rollbar must not encroach upon the space reserved for the occupants.

Elle peut être placée aussi haut que possible mais son bord inférieur ne doit pas dépasser la partie supérieure du tableau de bord.

It may be placed as high as possible but its lower edge must not be higher than the uppermost point of the dashboard.

Pour les voitures homologuées à partir du 01.01.2007 :

For cars homologated as from 01.01.2007 :

Elle ne doit pas être située en dessous de la colonne de direction.

It must not be positioned below the steering column.

8.3.2.2.6 Renfort d'angles ou de jonctions (Dessins 253-31 à 253-34)

Reinforcement of bends or junctions (Drawings 253-31 to 253-34)

Les renforts doivent être constitués soit de tubes soit de tôles pliées en forme de U conformes à l'Article 253-8.2.14.

Reinforcements must be made of tubes or bent-sheet metal with U shape complying with Article 253-8.2.14.

L'épaisseur des composants constituant un renfort ne doit pas être inférieure à 1.0 mm.

The thickness of the components forming a reinforcement must not be less than 1.0 mm.

Les extrémités des renforts tubulaires ne doivent pas être situées plus bas ou plus loin que le milieu des entretoises sur lesquelles ils sont fixés, sauf en ce qui concerne ceux de la jonction de l'arceau avant qui peuvent rejoindre la jonction de l'entretoise de portière/arceau avant.

The ends of the tubular reinforcements must not be more than half way down or along the members to which they are attached, except for those of the junction of the front rollbar, which may join the junction of the door strut/front rollbar.

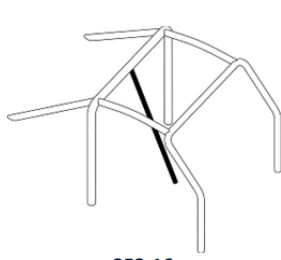

253-16

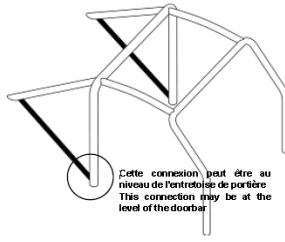

253-17

Cette connexion peut être au niveau de l'entretôte de portière
This connection may be at the level of the doorbar



253-18

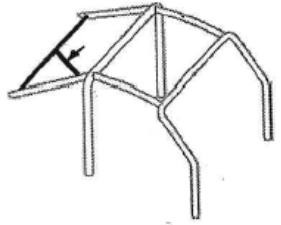

253-18B !! Provisional !!

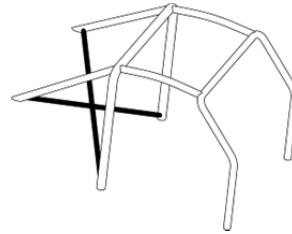

253-19

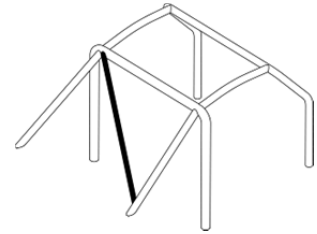

253-20

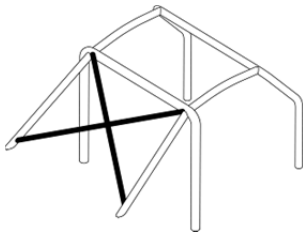

253-21

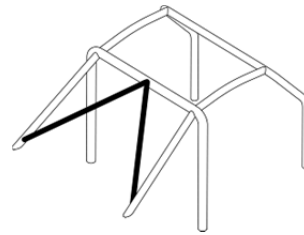

253-22

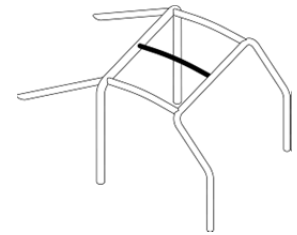

253-23

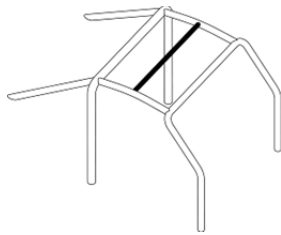

253-24

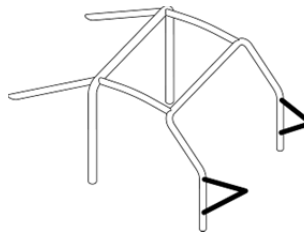

253-25

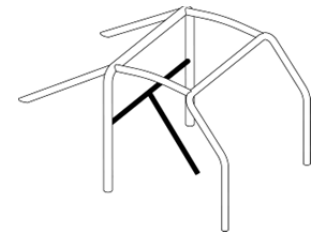

253-26

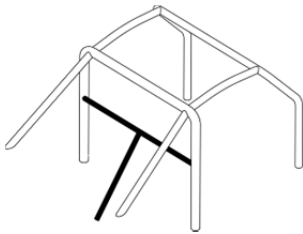

253-27

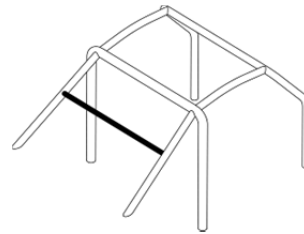

253-28

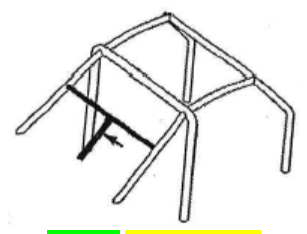

253-28B !! Provisional !!

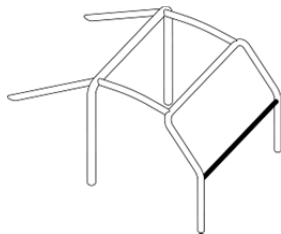

253-29

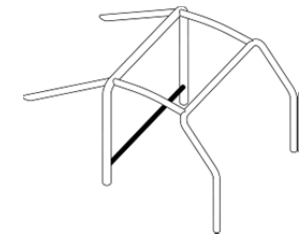

253-30

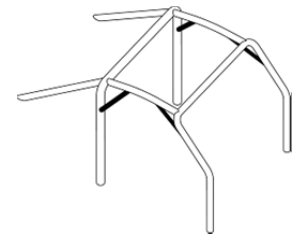

253-31

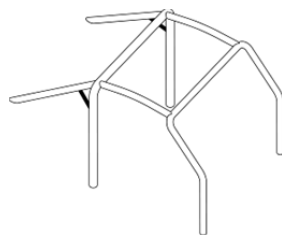

253-32

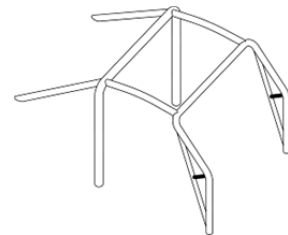

253-33

8.3.2.3 Configuration minimale de l'armature de sécurité

Minimum configuration of the safety cage

La configuration minimale d'une armature de sécurité est définie de la façon suivante :

The minimum configuration of a safety cage is defined as follows :

Voitures homologuées	Avec copilote	Sans copilote	Cars homologated	With co-driver	Without co-driver
entre le 01.01.2002 et le 31.12.2004	Dessin 253-35A	Dessin 253-36A ou symétrique	between 01.01.2002 and 31.12.2004	Drawing 253-35A	Drawing 253-36A or symmetrical
entre le 01.01.2005 et le 31.12.2005	Dessin 253-35B	Dessin 253-36B ou symétrique	between 01.01.2005 and 31.12.2005	Drawing 253-35B	Drawing 253-36B or symmetrical
à partir du 01.01.2006	Dessin 253-35C	Dessin 253-36C ou symétrique	as from 01.01.2006	Drawing 253-35C	Drawing 253-36C or symmetrical

Les entretoises de portières et le renfort de toit peuvent différer conformément aux Articles 253-8.3.2.1.2 et 253-8.3.2.1.3.

Doorbars and roof reinforcement may vary according to Articles 253-8.3.2.1.2 and 253-8.3.2.1.3.

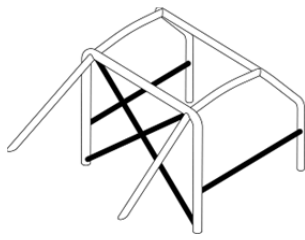

253-35A

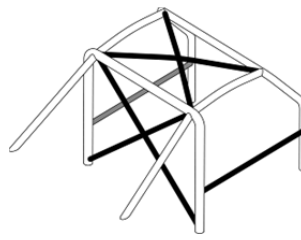

253-35B

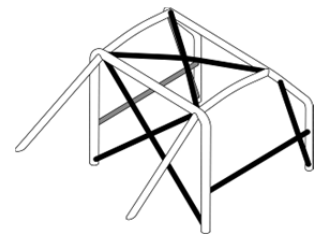

253-35C



253-36A

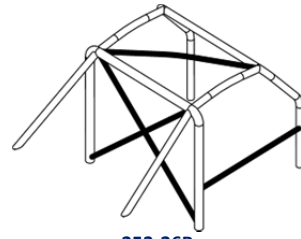

253-36B

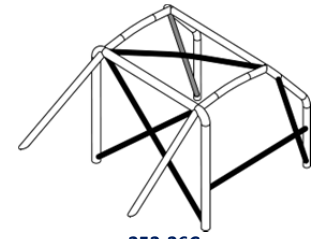

253-36C

8.3.2.4 Entretoises amovibles

Removable members

Au cas où des entretoises amovibles sont utilisées dans la construction de l'armature de sécurité, les connexions démontables utilisées doivent être conformes à un type approuvé par la FIA (Dessins 253-37 à 253-47).

Should removable members be used in the construction of a safety cage, the dismantlable joints used must comply with a type approved by the FIA (Drawings 253-37 to 253-47).

Elles ne peuvent être soudées une fois assemblées.

They must not be welded once assembled.

Les vis et les écrous doivent avoir une qualité minimale de 8.8 (norme ISO).

The screws and bolts must have a minimum quality of 8.8 (ISO standard).

Les connexions démontables conformes aux Dessins 253-37, 253-40, 253-43, 253-46 et 253-47 sont réservées à la fixation des entretoises et des renforts facultatifs décrits à l'Article 253-8.3.2.2 et sont interdites pour relier les parties supérieures de l'arceau principal, de l'arceau avant, des demi-arceaux latéraux et des arceaux latéraux.

Dismountable joints complying with Drawings 253-37, 253-40, 253-43, 253-46 and 253-47 are solely for attaching optional members and reinforcements described by Article 253-8.3.2.2, and are forbidden for joining the upper parts of the main rollbar, of the front rollbar, of the lateral half-rollbars and of the lateral rollbars.

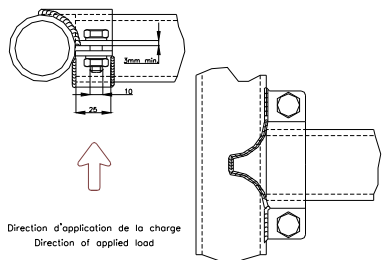

253-37

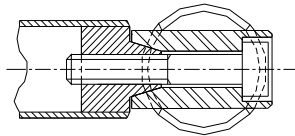

253-38

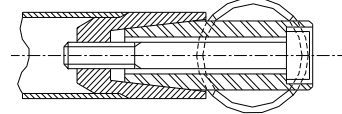

253-39

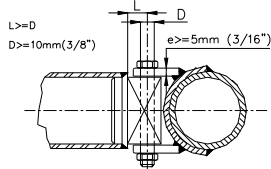

253-40

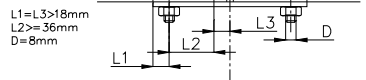

253-41

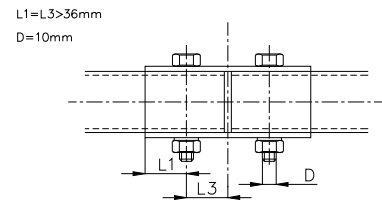

253-42

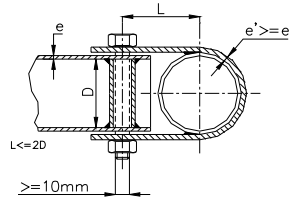

253-43

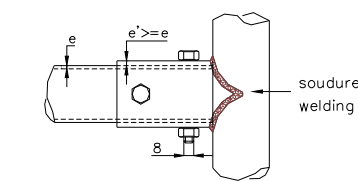

253-44

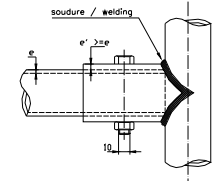

253-45

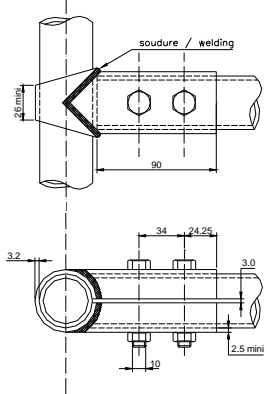
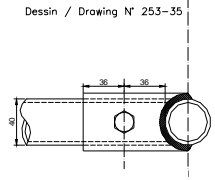
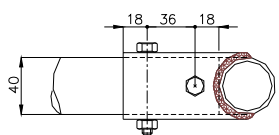

253-46

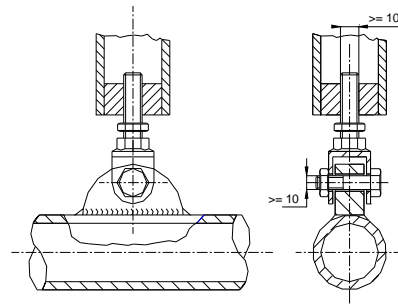

253-47

8.3.2.5 Contraintes supplémentaires

Les cages de sécurité complètes doivent être entièrement comprises, longitudinalement, entre les fixations des éléments de suspension avant et arrière portant les charges verticales (ressorts et amortisseurs).
Des renforts supplémentaires dépassant ces limites sont autorisés entre l'armature de sécurité et les points d'ancrage à la coque/châssis de la barre antiroulis arrière.
Chacun de ces points d'ancrage peut être relié à l'armature de sécurité par un tube unique de dimensions 30 x 1.5 mm.

Pour les voitures homologuées à partir du 01.01.2002 :
En projection frontale, les renforts d'angle et de jonction des angles supérieurs de l'arceau avant doivent être uniquement visibles à travers la surface du pare-brise décrite par le Dessin 253-48.

Additional constraints

Longitudinally, the safety cage must be entirely contained between the mounting points of the front and rear suspension elements carrying the vertical loads (springs and shock absorbers).
Supplementary reinforcements exceeding these limits are authorised between the safety cage and the anchorage points of the rear antiroll bars on the bodyshell/chassis.
Each of these anchorage points may be connected to the safety cage by a single tube with dimensions of 30 x 1.5mm.

For cars homologated as from 01.01.2002 :
In frontal projection, reinforcements of bends and junctions of the upper corners of the front roll-cage must be only visible through the area of the windscreen described by Drawing 253-48.

Pour toutes les armatures de sécurité des voitures "Super 2000" homologuées à partir du 01.01.2000 et pour toutes les armatures de sécurité des voitures de rallye homologuées à partir du 01.01.2001 :

L'emprise des renforts d'armature dans l'ouverture de porte doit respecter les critères suivants (Dessin 253-49) :

- La dimension A doit être de 300 mm minimum
- La dimension B doit être de 250 mm maximum
- La dimension C doit être de 300 mm maximum
- La dimension E ne doit pas être supérieure à la moitié de la hauteur de l'ouverture de porte (H).

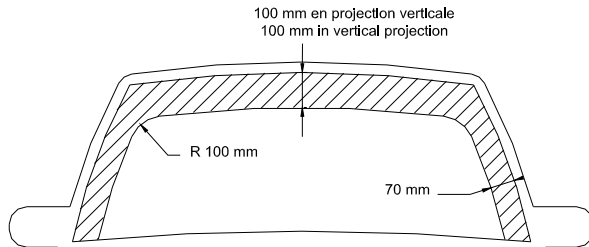

253-48

For all the safety cages for "Super 2000" cars homologated as from 01.01.2000 and for all the safety cages for rally cars homologated as from 01.01.2001 :

The presence of the cage reinforcements in the door aperture must comply with the following criteria (Drawing 253-49) :

- Dimension A must be a minimum of 300 mm
- Dimension B must be a maximum of 250 mm
- Dimension C must be a maximum of 300 mm
- Dimension E must not be more than half the height of the door aperture (H).

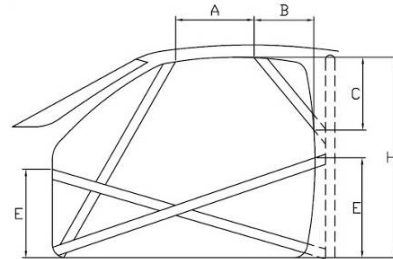

253-49

8.3.2.6 Ancrage des armatures de sécurité à la coque/châssis

Les points d'ancrage minimum sont :

- 1 pour chaque montant de l'arceau avant
- 1 pour chaque montant des arceaux latéraux ou demi-latéraux
- 1 pour chaque montant de l'arceau principal
- 1 pour chaque jambe de force arrière.

Pour parvenir à une fixation efficace sur la coque, la garniture intérieure d'origine peut être modifiée autour des cages de sécurité et de leurs ancrages par découpage ou par déformation.

Cette modification ne permet pas d'enlever des parties complètes de garniture ou de revêtement.

Si nécessaire, la boîte à fusibles peut être déplacée pour permettre le montage d'une armature de sécurité.

Points d'ancrage de l'arceau avant, de l'arceau principal, des arceaux latéraux ou demi-latéraux :

Chaque point d'ancrage doit inclure une plaque de renfort d'une épaisseur minimale de 3 mm.

Chaque pied d'ancrage doit être fixé par au moins 3 boulons sur une plaque de renfort en acier soudée à la coque, d'une épaisseur minimale de 3 mm et d'une surface minimale de 120 cm².

Pour les voitures homologuées à partir du 01.01.2007, la surface de 120 cm² doit être la surface de contact entre la plaque de renfort et la coque.

Exemples suivant les Dessins 253-50 à 253-56.

Pour le Dessin 253-52, la plaque de renfort ne doit pas nécessairement être soudée à la coque.

Dans le cas du Dessin 253-54, les côtés du point d'ancrage peuvent être refermés par une plaque soudée.

Les boulons de fixation doivent avoir au minimum le diamètre M8 et une qualité minimale de 8.8 (norme ISO).

Les fixations doivent être autobloquantes ou équipées de rondelles-freins.

L'angle entre 2 boulons (mesuré par rapport à l'axe du tube au niveau du pied cf. Dessin 253-50) ne doit pas être inférieur à 60 degrés.

Points d'ancrage des jambes de force arrière :

Chaque jambe de force arrière doit être fixée par un minimum de 2 boulons M8 avec des pieds d'ancrage d'une surface minimale de 60 cm² (Dessin 253-57), ou fixée par un seul boulon en double cisaillement (Dessin 253-58), sous réserve qu'il soit de section et de résistance adéquates et à condition qu'un manchon soit soudé dans la jambe de force.

Ces exigences sont des minima.

En complément, des fixations supplémentaires peuvent être utilisées, les plaques d'appui des pieds d'arceaux peuvent être soudés aux plaques de renfort, l'armature de sécurité (telle que définie par l'Article 253-8.3.1) peut être soudée à la coque/châssis.

Mounting of safety cages to the bodyshell/chassis

Minimum mounting points are :

- 1 for each pillar of the front rollbar
- 1 for each pillar of the lateral rollbars or lateral half-rollbars
- 1 for each pillar of the main rollbar
- 1 for each backstay

To achieve an efficient mounting to the bodyshell, the original interior trim may be modified around the safety cages and their mountings by cutting it away or by distorting it.

However, this modification does not permit the removal of complete parts of upholstery or trim.

Where necessary, the fuse box may be moved to enable a safety cage to be fitted.

Mounting points of the front, main, lateral rollbars or lateral half-rollbars :

Each mounting point must include a reinforcement plate at least 3 mm thick.

Each mounting foot must be attached by at least three bolts on a steel reinforcement plate at least 3 mm thick and of at least 120 cm² area which is welded to the bodyshell.

For cars homologated as from 01.01.2007, the area of 120 cm² must be the contact surface between the reinforcement plate and the bodyshell.

Examples according to Drawings 253-50 to 253-56.

For Drawing 253-52, the reinforcement plate need not necessarily be welded to the bodyshell.

In the case of Drawing 253-54, the sides of the mounting point may be closed with a welded plate.

Fixing bolts must have a minimum diameter of M8 and a minimum quality of 8.8 (ISO standard).

Fasteners must be self-locking or fitted with lock washers.

The angle between 2 bolts (measured from the tube axis at the level of the mounting foot cf. Drawing 253-50) must not be less than 60 degrees.

Mounting points of the backstays :

Each backstay must be secured by a minimum of 2 M8 bolts with mounting feet of at least 60 cm² area (Drawing 253-57), or secured by a single bolt in double shear (Drawing 253-58), provided it is of adequate section and strength and provided that a bush is welded into the backstay.

These are minimum requirements.

In addition, more fasteners may be used, the support plates of the mounting feet may be welded to reinforcement plates, the safety cage (as defined by Article 253-8.3.1) may be welded to the bodyshell/chassis.

Cas particulier :

Pour les coques/châssis d'un matériau autre que l'acier, toute soudure entre l'armature et la coque/châssis est interdite, seul le collage de la plaque de renfort sur la coque/châssis est autorisé.

Special case :

For non-steel bodyshells/chassis, any weld between the cage and the bodyshell/chassis is prohibited, only the bonding of the reinforcement plate on the bodyshell/chassis is permitted.

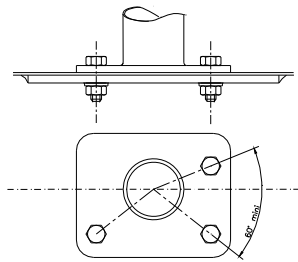

253-50

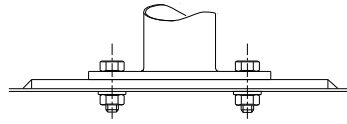

253-51

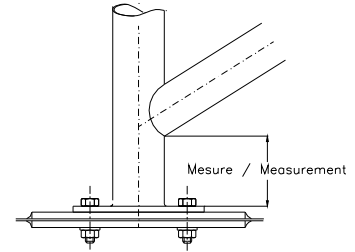

253-52

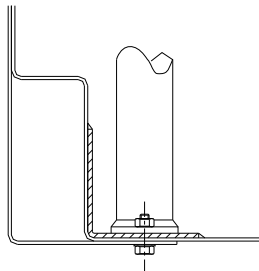

253-53

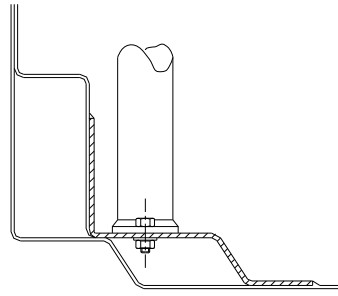

253-54

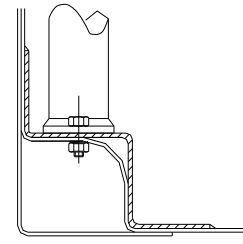

253-55

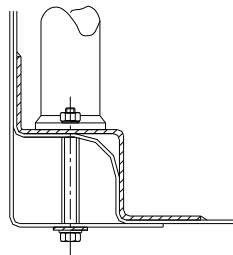

253-56

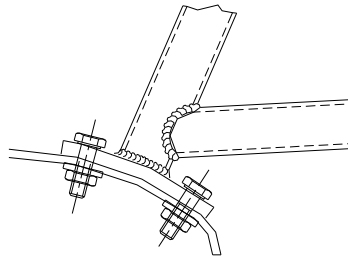

253-57

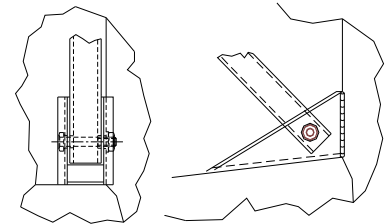

253-58

8.3.3**Spécifications des tubes**

Seuls les tubes de section circulaire sont autorisés.

Spécifications des tubes utilisés :**Tube specifications**

Only tubes with a circular section are authorised.

Specifications of the tubes used :

Matériau	Résistance minimale à la traction	Dimensions minimales (mm)	Utilisation
Acier au carbone non allié (voir ci-dessous) étiré à froid sans soudure contenant au maximum 0.3 % de carbone	350 N/mm ²	45 x 2.5 (1.75"x0.095") ou 50 x 2.0 (2.0"x0.083")	Arceau principal (Dessins 253-1 et 253-3) ou Arceaux latéraux et Entretoise transversale arrière (Dessin 253-2)
		38 x 2.5 (1.5"x0.095") ou 40 x 2.0 (1.6"x0.083")	Demi-arceaux latéraux et autres parties de l'armature de sécurité (sauf indications contraires des articles ci-dessus)

Material	Minimum tensile strength	Minimum dimensions (mm)	Use
Cold drawn seamless unalloyed carbon steel (see below) containing a maximum of 0.3 % of carbon	350 N/mm ²	45 x 2.5 (1.75"x0.095") or 50 x 2.0 (2.0"x0.083")	Main rollbar (Drawings 253-1 and 253-3) or Lateral rollbars and Rear transverse member (Drawing 253-2)
		38 x 2.5 (1.5"x0.095") or 40 x 2.0 (1.6"x0.083")	Lateral half-rollbars and other parts of the safety cage (unless otherwise indicated in the articles above)

NOTE :

Pour un acier non allié, la teneur maximale des éléments d'addition doit être de 1.7 % pour le manganèse et de 0.6 % pour les autres éléments.

En choisissant l'acier, il faudra faire attention à obtenir de bonnes qualités d'élongation et une aptitude correcte à la soudure.

Le cintrage doit être effectué à froid avec un rayon de courbure (mesuré à l'axe du tube) d'au moins trois fois le diamètre du tube.

Si le tube est ovalisé pendant cette opération, le rapport entre le petit et le grand diamètre doit être d'au moins 0.9.

La surface au niveau des cintrages doit être uniforme et dépourvue d'ondulations ou de fissures.

8.3.4 Indications pour la soudure

Elles doivent être faites sur tout le périmètre du tube.

Toutes les soudures doivent être de la meilleure qualité possible et d'une pénétration totale (de préférence soudure à l'arc sous gaz protecteur).

Bien qu'une belle apparence extérieure ne soit pas nécessairement une garantie de la qualité des soudures, les soudures de mauvaise apparence ne sont jamais le signe d'un bon travail.

Lors de l'utilisation des aciers traités thermiquement, les indications spéciales des fabricants doivent être respectées (électrodes spéciales, soudure sous gaz protecteur).

8.3.5 Garniture de protection

Aux endroits où le corps des occupants pourrait entrer en contact avec l'armature de sécurité, une garniture ignifugeante doit être utilisée comme protection.

Aux endroits où les casques des occupants pourraient entrer en contact avec l'armature de sécurité, la garniture doit être conforme à la norme FIA 8857-2001 type A (voir liste technique n°23 "Garniture d'arceau de sécurité homologué par la FIA") et être fixée à l'armature de façon permanente.

Application : Pour toutes les catégories.

NOTE :

For unalloyed steel, the maximum content of additives is 1.7 % for manganese and 0.6 % for other elements.

In selecting the steel, attention must be paid to obtaining good elongation properties and adequate weldability.

The tubing must be bent by a cold working process and the centreline bend radius must be at least 3 times the tube diameter.

If the tubing is ovalised during bending, the ratio of minor to major diameter must be 0.9 or greater.

The surface at the level of the bends must be smooth and even, without ripples or cracks.

Guidance on welding

These must be carried out along the whole perimeter of the tube.

All welds must be of the highest possible quality with full penetration and preferably using a gas-shielded arc.

Although good external appearance of a weld does not necessarily guarantee its quality, poor looking welds are never a sign of good workmanship.

When using heat-treated steel the special instructions of the manufacturers must be followed (special electrodes, gas protected welding).

Protective padding

Where the occupants' bodies could come into contact with the safety cage, flame retardant padding must be provided for protection.

Where the occupants' crash helmets could come into contact with the safety cage, the padding must comply with FIA standard 8857-2001, type A (see technical list n°23 "Roll Cage Padding Homologated by the FIA") and must be permanently fixed to the cage.

Application : For all categories.

ART. 9 RETRO-VISION

La vision vers l'arrière doit être assurée au moyen de deux rétroviseurs extérieurs (un côté droit et un côté gauche). Ces rétroviseurs peuvent être ceux de série.

Chaque rétroviseur doit avoir une surface réfléchissante d'au moins 90 cm².

Le rétroviseur intérieur est facultatif.

Application : Groupes N, A, R, Super 2000 Rallies et WRC.

Une découpe sur le corps du rétroviseur (surface de 25 cm² maximum par rétroviseur) est cependant autorisée pour la ventilation de l'habitacle.

La porte peut être modifiée au niveau de la fixation du rétroviseur pour effectuer une découpe équivalente de 25 cm² maximum.

Application : en rallye seulement, Groupes N, A, R, Super 2000 Rallies et WRC.

REAR VIEW

Rearward visibility must be ensured by two external rear-view mirrors (one on the right and one on the left). These rear-view mirrors may be as standard.

Each rear-view mirror must have a reflecting surface of at least 90 cm².

An inside rear-view mirror is optional.

Application : Groups N, A, R, Super 2000 Rallies and WRC.

A cut-out (maximum surface 25 cm² per mirror) is authorised in the rear view mirror housing for cockpit ventilation.

The door may be modified at the mounting of the rear view mirror to make an equivalent cut-out of 25 cm² maximum.

Application : only in rallies, Groups N, A, R, Super 2000 Rallies and WRC.

ART. 10 ANNEAU DE PRISE EN REMORQUE

Un anneau de prise en remorque doit être monté à l'avant et à l'arrière des voitures pour toutes les compétitions.

Cet anneau ne sera utilisé que dans le cas d'une voiture roulant librement.

Cet anneau doit être clairement visible et peint en jaune, rouge ou orange.

TOWING-EYE

All cars must be equipped with a rear and front towing-eye for all competitions.

This towing-eye will only be used if the car can move freely.

It must be clearly visible and painted in yellow, red or orange.

ART. 11 VITRES / FILETS**Vitres**

Les vitres doivent être certifiées pour utilisation routière, leur marquage faisant foi.

Pour les voitures à 4 ou 5 portes, une pièce intermédiaire peut être montée entre la partie supérieure de la vitre et la partie supérieure de l'ouverture de fenêtre de la porte arrière à condition de ne pas avoir d'autre que fonction que de ventiler l'habitacle et de ne pas dépasser de la surface extérieure de la vitre.

Le pare-brise doit être constitué de verre feuilleté.

Il peut être équipé d'un ou plusieurs films transparents (épaisseur totale maximale de 400 microns) et incolore sur sa surface

WINDOWS / NETS**Windows**

The windows must be certified for road use, their marking standing as proof.

For cars with 4 or 5 doors, an intermediate part may be fitted between the upper part of the window and the upper part of the rear door window opening, provided that it has no function other than to ventilate the cockpit and that it does not protrude beyond the exterior surface of the window.

The windscreen must be made of laminated glass.

It may be fitted with one or several transparent and colourless films (maximum total thickness of 400 microns) on its outer surface,

extérieure, sauf si cela est interdit par la réglementation routière du ou des pays parcourus au cours de la compétition.

Une bande pare-soleil est autorisée pour le pare-brise, à condition qu'elle permette aux occupants de voir la signalisation routière (feux, panneaux...).

L'utilisation de vitres teintées et/ou de films de sécurité est autorisée pour les vitres latérales et arrière. Dans ce cas, une personne située à une distance de 5 m de la voiture doit pouvoir voir le pilote et ce qui est à l'intérieur de la voiture.

En rallye seulement :

Si les films argentés ou fumés ne sont pas utilisés ou si les vitres latérales et la vitre du toit ouvrant ne sont pas en verre feuilleté, l'utilisation de films antidéflagrants transparents et incolores sur les vitres latérales et la vitre du toit ouvrant est obligatoire.

Leur épaisseur ne doit pas être supérieure à 100 microns.

L'utilisation de films argentés ou fumés est autorisée, sur les vitres latérales, la vitre arrière et la vitre du toit ouvrant, et aux conditions suivantes :

- Les films argentés ou teintés utilisés sur les vitres latérales avant et sur les vitres latérales arrière doivent être munis d'une ouverture d'une surface équivalente à la surface d'un cercle de 70mm de diamètre afin de permettre de voir de l'extérieur le pilote, ainsi que le contenu de la voiture
- Mention de l'autorisation doit être faite dans le règlement particulier de la compétition.

Filets

Pour les compétitions sur circuit, l'utilisation de filets fixés sur l'armature de sécurité est obligatoire.

Ces filets doivent avoir les caractéristiques suivantes :

- Largeur minimum de bande : 19 mm
- Dimension minimum des ouvertures : 25 x 25 mm
- Dimension maximum des ouvertures : 60 x 60 mm.

et recouvrir l'ouverture de la vitre jusqu'au centre du volant.

unless this is forbidden by the traffic regulations of the country(ies) through which the competition is run.

A sun strip for the windscreen is authorised, on condition that it allows the occupants to see the road signs (traffic lights, traffic signs...).

The use of tinted glass and/or safety film is permitted in side and rear windows. In such cases it must be possible for a person situated 5 m from the car to see the driver as well as the contents of the car.

In rallies only :

If silvered or tinted films are not used or if the side windows and the glass sunroof are not made from laminated glass, the use of transparent and colourless anti-shatter films on the side windows and the glass sunroof is mandatory.

The thickness of these films must not be greater than 100microns.

The use of silvered or tinted films is authorised, on the side and rear windows and on the glass sunroof, and on the following conditions :

- Silvered or tinted films fitted on front side windows and rear side windows must have an opening equivalent to the surface of a circle of 70 mm in diameter so that the driver as well as the contents of the car may be seen from the outside
- This authorisation must be mentioned in the supplementary regulations of the competition.

Nets

For competitions on circuits, the use of nets affixed to the safety cage is mandatory.

These nets must have the following characteristics :

- Minimum width of the strips : 19 mm
- Minimum size of the meshes : 25 x 25 mm
- Maximum size of the meshes : 60 x 60 mm.

and must close up the window opening to the centre of the steering wheel.

ART. 12	FIXATIONS DE SECURITE POUR PARE-BRISE	SAFETY FIXING DEVICES FOR WINDSCREEN
	De telles fixations peuvent être utilisées librement. <u>Application :</u> Groupes N, A.	Such devices may be used freely. <u>Application :</u> Groups N, A.
ART. 13	COUPE-CIRCUIT	GENERAL CIRCUIT BREAKER
	Le coupe-circuit général doit couper tous les circuits électriques (batterie, alternateur ou dynamo, lumières, avertisseurs, allumage, asservissements électriques, etc.) et doit également arrêter le moteur. Pour les moteurs Diesel ne disposant pas d'injecteurs à commande électronique, le coupe-circuit doit être couplé avec un dispositif étouffeur de l'admission du moteur. Ce coupe-circuit doit être d'un modèle antidéflagrant, et doit pouvoir être manœuvré de l'intérieur et de l'extérieur de la voiture. En ce qui concerne l'extérieur, la commande doit se situer obligatoirement au bas d'un des montants du pare-brise pour les voitures fermées. Elle doit être clairement indiquée par un éclair rouge dans un triangle bleu à bordure blanche d'au moins 12 cm de base. Cette commande extérieure ne concerne que les voitures fermées. <u>Application :</u> Montage obligatoire pour toutes les voitures prenant part à des courses de vitesse sur circuit, à des rallyes ou à des courses de côte. Montage recommandé pour les autres compétitions.	The general circuit breaker must cut all electrical circuits, battery, alternator or dynamo, lights, hooters, ignition, electrical controls, etc.) and must also stop the engine. For Diesel engines having no electronically controlled injectors, the circuit breaker must be coupled with a device cutting off the intake into the engine. It must be a spark-proof model, and must be accessible from inside and outside the car. As for the outside, the triggering system of the circuit breaker must compulsorily be situated at the lower part of the windscreen mountings for closed cars. It must be marked by a red spark in a white-edged blue triangle with a base of at least 12 cm. This outside triggering system only concerns closed cars. <u>Application :</u> Compulsory fitting for all cars taking part in speed races on circuits, in rallies or hill-climbs. The fitting is recommended for other competitions.
ART. 14	RESERVOIRS DE SECURITE APPROUVES PAR LA FIA	FIA APPROVED SAFETY FUEL TANKS
	Lorsqu'un concurrent utilise un réservoir de sécurité, celui-ci doit provenir d'un constructeur agréé par la FIA. Afin d'obtenir l'agrément de la FIA, un constructeur doit avoir fait la preuve de la qualité constante de son produit et de sa conformité avec les spécifications approuvées par la FIA. Les constructeurs de réservoirs agréés par la FIA s'engagent à ne livrer à leurs clients que des réservoirs correspondant aux normes approuvées. A cette fin, sur chaque réservoir livré doit être marqué le nom du constructeur, les spécifications précises selon lesquelles ce	Whenever a competitor uses a safety fuel tank, it must come from a manufacturer approved by the FIA. In order to obtain the FIA's agreement, a manufacturer must have proved the constant quality of its product and its compliance with the specifications approved by the FIA. Safety tank manufacturers recognised by the FIA must undertake to deliver to their customers exclusively tanks complying with the norms approved. To this end, on each tank delivered the name of the manufacturer, the exact specifications according to which this tank has been

réservoir a été construit, le numéro d'homologation, la date de fin de validité et le numéro de série.

Le processus de marquage doit être indélébile et avoir été préalablement approuvé par la FIA selon la norme en vigueur.

manufactured, the homologation date the date of the end of validity, and the series number, must be marked.

The marking process must be indelible and must have been approved beforehand by the FIA according to the prevailing standard.

14.1 Spécifications techniques

La FIA se réserve le droit d'approuver tout autre ensemble de spécifications techniques après étude du dossier fourni par les fabricants intéressés.

Technical specifications

The FIA reserves the right to approve any other set of technical specifications after study of the dossier submitted by the manufacturers concerned.

14.2 Spécifications FT3-1999, FT3.5-1999 ou FT5-1999

Les spécifications techniques de ces réservoirs sont disponibles au Secrétariat de la FIA sur simple demande.

Specifications FT3-1999, FT3.5- or FT5-1999

The technical specifications for these tanks are available, on request, from the FIA Secretariat.

14.3 Vieillesse des réservoirs

Le vieillissement des réservoirs souples entraîne au-delà de cinq ans une diminution notable de leurs propriétés physiques.

Aucun réservoir ne doit être utilisé plus de cinq ans après sa date de fabrication, à moins qu'il n'ait été vérifié et re-certifié par le constructeur pour une période supplémentaire d'au plus deux années.

Un couvercle étanche, en matériau ininflammable, facilement accessible et démontable uniquement à l'aide d'outils, doit être installé dans la protection des réservoirs FT3-1999, FT3.5-1999 ou FT5-1999 afin de permettre d'en vérifier la date de fin de validité.

Ageing of tanks

The ageing of safety tanks entails a considerable reduction in the strength characteristics after approximately five years.

No bladder may be used more than 5 years after the date of manufacture, unless inspected and recertified by the manufacturer for a period of up to another two years.

A leak-proof cover, made from non-flammable material, easily accessible and removable only with the use of tools, must be installed in the protection for FT3-1999, FT3.5-1999 or FT5-1999 tanks, in order to allow the checking of the validity expiry date.

14.4 Application de ces spécifications

Les voitures de Groupe N et de Groupe A peuvent être équipées d'un réservoir de sécurité FT3-1999, FT3.5-1999 ou FT5-1999 si les modifications nécessaires de la voiture ne dépassent pas celles permises par le règlement.

L'utilisation de mousse de sécurité dans les réservoirs FT3-1999, FT3.5-1999 ou FT5-1999 est recommandée.

Applications of these specifications

Group N and Group A cars may be equipped with an FT3-1999, FT3.5-1999 or FT5-1999 safety fuel tank if the modifications necessary do not exceed those allowed by the regulations.

The use of safety foam in FT3-1999, FT3.5-1999 or FT5-1999 tanks is recommended.

14.5 Réservoirs avec goulotte de remplissage, Groupes A et N

Toutes les voitures munies d'un réservoir avec une goulotte de remplissage traversant l'habitacle doivent être équipées d'un clapet anti-retour homologué par la FIA.

Ce clapet de type "clapet à un ou deux battants" doit être installé dans la goulotte de remplissage côté réservoir.

La goulotte est définie comme étant le moyen utilisé pour relier l'orifice de remplissage de carburant du véhicule au réservoir de carburant lui-même.

Fuel tanks with filler necks, Groups A and N

All cars fitted with a fuel tank with filler neck passing through the cockpit must be equipped with a non-return valve homologated by the FIA.

This valve, of the type "with one or two flaps", must be installed in the filler neck on the tank side."

The filler neck is defined as being the means used to connect the fuel filler hole of the vehicle to the fuel tank itself.

ART. 15 PROTECTION CONTRE L'INCENDIE

Un écran de protection efficace doit être placé entre le moteur et le siège des occupants pour éviter la projection directe des flammes en cas d'incendie.

Si cet écran est constitué par les sièges arrière, il est conseillé de les garnir d'un revêtement ignifugé.

PROTECTION AGAINST FIRE

An efficient protective screen must be placed between the engine and the occupant's seat, in order to prevent the direct passage of flames in case of fire.

Should this screen be formed by the rear seats, it is advisable to cover them with a flameproof coating.

ART. 16 SIEGES, ANCRAGES ET SUPPORTS DE SIEGES

Si les fixations ou les supports d'origine sont changés, les nouvelles pièces doivent soit être approuvées pour cette application par le constructeur de sièges, soit être conformes aux spécifications mentionnées ci-dessous :

1. Ancrages pour fixation des supports de sièges

Les supports de sièges doivent être fixés soit :

- Sur les ancrages pour fixation de sièges utilisés sur la voiture d'origine
- Sur les ancrages pour fixation de sièges homologués par le constructeur en Variante Option (dans ce cas les ancrages d'origine peuvent être supprimés)
- Sur des ancrages pour fixation de sièges conformes au Dessin 253-65B.

Les supports de sièges doivent être fixés aux ancrages pour fixation de sièges avec au minimum 4 attaches par siège utilisant des boulons de 8 mm minimum de diamètre.

SEATS, ANCHORAGE POINTS AND SUPPORTS

If the original seat attachments or supports are changed, the new parts must either be approved for that application by the seat manufacturer or must comply with the specifications mentioned below :

Anchorage points for fixing the seat supports

The seat supports must be fixed either :

- On the anchorage points for fixing seats used on the original car
- On the anchorage points for fixing seats homologated by the manufacturer as an Option Variant (in which case the original anchorage points may be removed)
- On anchorage points for fixing seats in conformity with Drawing 253-65B.

The seat supports must be fixed to the anchorage points for fixing seats via at least 4 mounting points per seat, using bolts measuring at least 8mm in diameter.

INTERDICTION DE SOUDER LES PLATINES SUR LES CONTRE PLAQUES
END PLATES MUST NOT BE WELDED ON THE COUNTERPLATES

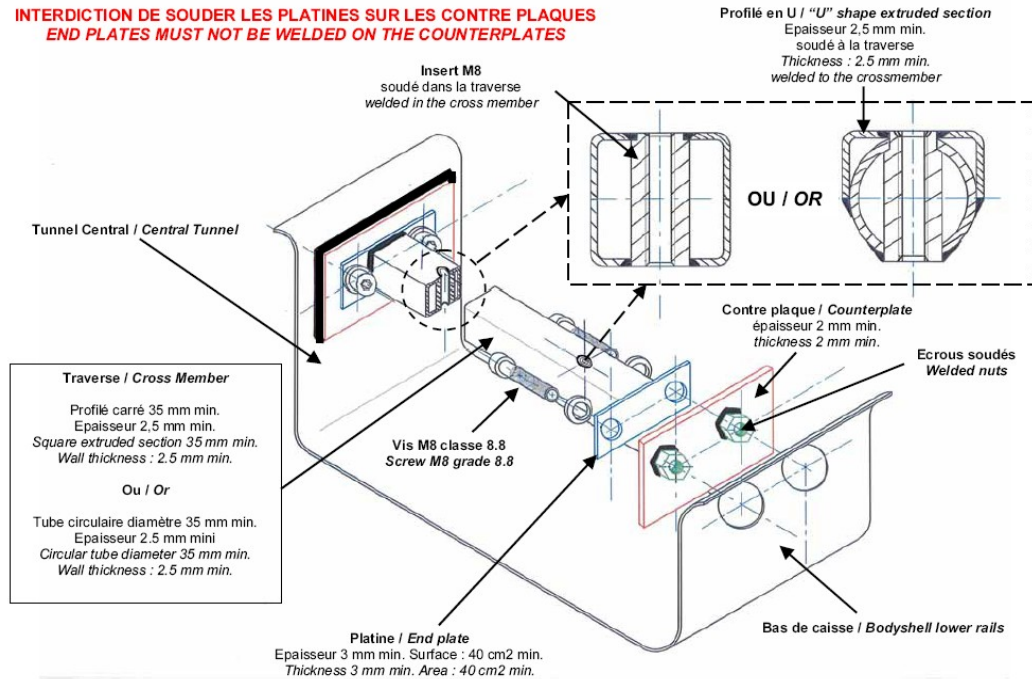

253-65B

INSTRUCTIONS DE MONTAGE

- 1- Percer des trous (Diamètre supérieur au périmètre des écrous) dans le bas de caisse et la paroi du tunnel central.
- 2- Souder les écrous sur les contre plaques puis souder celles-ci sur le bas de caisse et la paroi du tunnel central.
- 3- Souder les 2 inserts filetés dans la traverse puis souder les 2 platines aux extrémités de celle-ci.
- 4- Fixer l'ensemble par les 4 vis M8 classe 8.8 qui se vissent sur les écrous soudés.

2. Fixation des supports de sièges directement sur la coque/châssis

Les fixations sur la coque/châssis doivent comporter au minimum 4 attaches par siège utilisant des boulons de 8 mm minimum de diamètre avec contreplaques conformément au Dessin 253-65. Les surfaces de contact minimales entre support, coque/châssis et contreplaque sont de 40 cm² pour chaque point de fixation.

FITTING INSTRUCTIONS

- 1- Drill holes (larger than nut outer diameter) in the bodysell lower rail and in central tunnel wall.
- 2- Weld the nuts on the counterplates, then weld these on the bodysell lower rail on the central tunnel wall.
- 3- Weld the 2 threaded inserts in the cross member, then weld the endplates at each end of the cross member.
- 4- Fix the assembly through 4 M8screws of grade 8.8 which are screwed in the welded nuts.

Fixing of the seat supports directly onto the shell/chassis

Supports must be attached to the shell/chassis via at least 4 mounting points per seat using bolts with a minimum diameter of 8 mm and counterplates, according to the Drawing 253-65. The minimum area of contact between support, shell/chassis and counterplate is 40 cm² for each mounting point.

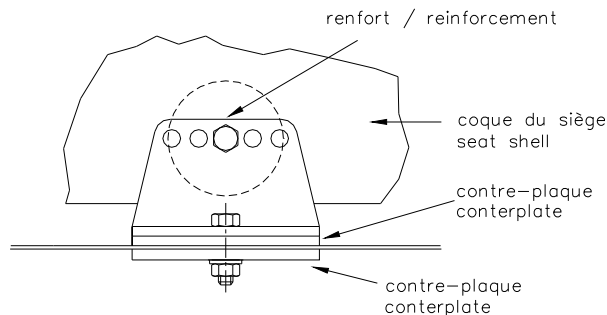

253-65

3. Si des systèmes d'ouverture rapide sont utilisés, ils doivent pouvoir résister à des forces horizontale et verticale de 18000 N, non appliquées simultanément.
Si des rails pour le réglage du siège sont utilisés, ils doivent être ceux fournis à l'origine avec la voiture homologuée ou avec le siège.
If quick release systems are used, they must be capable of withstanding vertical and horizontal forces of 18000 N, applied non-simultaneously.
If rails for adjusting the seat are used, they must be those originally supplied with the homologated car or with the seat.
4. La fixation entre le siège et les supports doit être composée de 4 attaches, 2 à l'avant, 2 sur la partie arrière du siège, utilisant des boulons d'un diamètre minimum de 8 mm et des renforts intégrés aux sièges.
Chaque attache doit pouvoir résister à une charge de 15000 N quelle qu'en soit la direction.
The seat must be attached to the supports via 4 mounting points, 2 at the front and 2 at the rear of the seat, using bolts with a minimum diameter of 8 mm and reinforcements integrated into the seat.
Each mounting point must be capable of withstanding a force of 15000 N applied in any direction.
5. L'épaisseur minimum des supports et des contreplaques est de 3 mm pour l'acier de 5 mm pour les matériaux en alliage léger.
The minimum thickness of the supports and counterplates is 3 mm for steel and 5 mm for light alloy materials.

La dimension longitudinale minimale de chaque support est de 6 cm. The minimum longitudinal dimension of each support is 6 cm.

6. En cas d'utilisation d'un coussin entre le siège homologué et l'occupant, ce coussin doit être d'une épaisseur maximale de 50mm. If there is a cushion between the homologated seat and the occupant, the maximum thickness of this cushion is 50 mm.

Tous les sièges des occupants doivent être homologués par la FIA (normes 8855-1999 ou 8862-2009), et non modifiés. All the occupants' seats must be homologated by the FIA (8855-1999 or 8862-2009 standards), and not modified.

Sièges conformes à la norme FIA 8855-1999

Le siège doit être utilisé conformément aux instructions du fabricant du siège et à la Liste Technique n°12.

La limite d'utilisation est de 5 ans à partir de la date de fabrication mentionnée sur l'étiquette obligatoire.

Une extension supplémentaire de 2 ans peut être accordée par le fabricant et doit être mentionnée par une étiquette supplémentaire.

Seats in compliance with 8855-1999 FIA standard

The seat must be used in accordance with the seat manufacturer's instructions and with Technical List n°12.

The limit for use is 5 years from the date of manufacture indicated on the mandatory label.

An extension of 2 further years may be authorised by the manufacturer and must be indicated by an additional label.

Sièges conformes à la norme FIA 8862-2009

Le siège doit être utilisé conformément aux instructions du fabricant du siège et à la Liste Technique n°40.

La limite d'utilisation est de 10 ans à compter de l'année de fabrication.

L'utilisation des supports homologués avec le siège est obligatoire.

Pour les Rallyes uniquement, les sièges peuvent être utilisés avec des supports homologués par les constructeurs automobiles en variante option.

Seats in compliance with 8862-2009 FIA standard

The seat must be used in accordance with the seat manufacturer's instructions and with Technical List n°40.

The limit for use is 10 years from the year of manufacture.

The use of supports homologated with the seat is compulsory.

For Rallies only, seats may be used with supports homologated by the car manufacturers in option variant.

ART. 17 SOUPAPES DE SURPRESSION

PRESSURE CONTROL VALVES

Les soupapes de surpression sont interdites sur les roues.

Pressure control valves on the wheels are forbidden.

MODIFICATIONS APPLICABLES AU 01.01.2017

MODIFICATIONS APPLICABLE ON 01.01.2017

.....

.....

ART. 6 CEINTURES DE SECURITE

SAFETY BELTS

6.1 Harnais de sécurité

~~**Belts Safety harnesses**~~

6.1.1 Harnais conformes à la norme FIA 8853/98

~~**Harnesses in compliance with FIA 8853/98 standard**~~

~~L'utilisation de harnais conformes à la norme FIA 8853/98 est obligatoire.~~

~~The use safety belts in compliance with 8853/98 FIA standard is compulsory.~~

Obligatoires jusqu'au 31.12.2022 sauf indication contraire de l'Article 6.1.2.

Compulsory until 31.12.2022 unless otherwise stated in Article 6.1.2.

6.1.2 Harnais conformes à la norme FIA 8853-2016

~~**Harnesses in compliance with FIA 8853-2016 standard**~~

Obligatoires pour les voitures suivantes :

~~Compulsory for the following cars :~~

• World Rally Cars homologuées avant le 31.12.2013 conformes à l'extension d'homologation 100/01 KSR ainsi qu'à son extension WR, et à l'Art. 255A de l'Annexe J 2013.

~~• World Rally Cars homologated before 31.12.2013 in compliance with homologation extension 100/01 KSR as well as with its WR extension, and with Art. 255A of 2013 Appendix J.~~

• World Rally Cars homologuées à partir du 01.01.2014 conformes à l'extension d'homologation 200/01 WRC et à l'Art. 255A de l'Annexe J 2016.

~~• World Rally Cars homologated as from 01.01.2014 in compliance with homologation extension 200/01 WRC and with Art. 255A of 2016 Appendix J.~~

• World Rally Cars homologuées à partir du 01.01.2015 conformes à l'extension d'homologation 300/01 WRC et à l'Art. 255A de l'Annexe J 2016.

~~• World Rally Cars homologated as from 01.01.2015 in compliance with homologation extension 300/01 WRC and with Art. 255A of 2016 Appendix J.~~

• World Rally Cars homologuées à partir du 01.01.2017 conformes à l'extension d'homologation 400/01 WRC et à l'Art. 255A de l'Annexe J.

~~• World Rally Cars homologated as from 01.01.2017 in compliance with homologation extension 400/01 WRC and with Art. 255A of Appendix J.~~

• Voitures Super 2000 (Circuits) conformes à l'Art. 263 de l'Annexe J.

~~• Super 2000 (Circuits) cars in compliance with Art. 263 of Appendix J.~~

Obligatoires à partir du 01.01.2018 pour les voitures suivantes :

~~Compulsory as from 01.01.2018 for the following cars :~~

• Voitures Super 2000 (Rallies) conformes à l'Art. 255A de l'Annexe J 2013.

~~• Super 2000 (Rallies) cars in compliance with Art. 255A of 2013 Appendix J.~~

• Voitures du Groupe RGT conformes à l'Art. 256 de l'Annexe J.

~~• Group RGT cars in compliance with Art. 256 of Appendix J.~~

• Voitures du Groupe R5 conformes à l'Art. 261 de l'Annexe J.

~~• Group R5 cars in compliance with Art. 261 of Appendix J.~~

Pour les autres voitures :

~~For other cars :~~

Recommandés, obligatoires à partir du 01.01.2023.

~~Recommended, compulsory as from 01.01.2023.~~

- 6.1.3** De plus les harnais utilisés pour des courses sur circuit doivent être équipés d'un système d'ouverture par boucle tournante.

Furthermore, the belts used in circuit races must be equipped with turnbuckle release systems.

.....

.....

ART. 7	EXTINCTEURS - SYSTEMES D'EXTINCTION	EXTINGUISHERS – EXTINGUISHING SYSTEMS
	L'utilisation des produits suivants est interdite : BCF, NAF.	The use of the following products is prohibited : BCF, NAF.
7.1	<p>Application</p> <p><u>En rallye :</u> Les Articles 7.2 et 7.3 s'appliquent. Les Systèmes d'extinction et Extincteurs manuels conformes à la norme FIA 8865-2015 (Liste Technique n°52) sont recommandés. Les Systèmes d'extinction conformes à la norme FIA 8865-2015 (Liste Technique n°52) sont obligatoires pour les voiture de la classe RC1 du Championnat du Monde des Rallyes de la FIA. voitures suivantes :</p> <ul style="list-style-type: none"> • World Rally Cars homologuées avant le 31.12.2013 conformes à l'extension d'homologation 100/01 KSR ainsi qu'à son extension WR, et à l'Art. 255A de l'Annexe J 2013. • World Rally Cars homologuées à partir du 01.01.2014 conformes à l'extension d'homologation 200/01 WRC et à l'Art. 255A de l'Annexe J 2016. • World Rally Cars homologuées à partir du 01.01.2015 conformes à l'extension d'homologation 300/01 WRC et à l'Art. 255A de l'Annexe J 2016. • World Rally Cars homologuées à partir du 01.01.2017 conformes à l'extension d'homologation 400/01 WRC et à l'Art. 255A de l'Annexe J. • Voitures Super 2000 (Rallies) conformes à l'Art. 255A de l'Annexe J 2013. • Voitures du Groupe RGT conformes à l'Art. 256 de l'Annexe J. • Voitures du Groupe R5 conformes à l'Art. 261 de l'Annexe J. <p><u>En circuit, slalom, course de côte :</u> L'Article 7.2 ou 7.3 s'applique. Les Systèmes d'extinction et Extincteurs manuels conformes à la norme FIA 8865-2015 (Liste Technique n°52) sont recommandés.</p>	<p>Application</p> <p><u>In rallies :</u> Articles 7.2 and 7.3 apply. Extinguishing systems and Manual extinguishers in compliance with FIA Standard 8865-2015 (Technical List n°52) are recommended. Extinguishing systems in compliance with FIA Standard 8865-2015 (Technical List n°52) are compulsory for cars of the RC1 class of the FIA World Rally Championship. the following cars :</p> <ul style="list-style-type: none"> • World Rally Cars homologated before 31.12.2013 in compliance with homologation extension 100/01 KSR and with its WR extension, as well as with Art. 255A of 2013 Appendix J. • World Rally Cars homologated as from 01.01.2014 in compliance with homologation extension 200/01 WRC and with Art. 255A of Appendix J. • World Rally Cars homologated as from 01.01.2015 in compliance with homologation extension 300/01 WRC and with Art. 255A of 2016 Appendix J. • World Rally Cars homologated as from 01.01.2017 in compliance with homologation extension 300/01 WRC and with Art. 255A of Appendix J. • Super 2000 (Rallies) cars in compliance with Art. 255A of 2013 Appendix J. • Group RGT cars in compliance with Art. 256 of Appendix J. • Group R5 cars in compliance with Art. 261 of Appendix J. <p><u>In circuit competitions, slaloms, hillclimbs :</u> Article 7.2 or 7.3 applies. Extinguishing systems and Manual extinguishers in compliance with FIA Standard 8865-2015 (Technical List n°52) are recommended.</p>
7.2	<p>Systèmes installés</p> <p>Chaque voiture doit être équipée d'un système d'extinction conforme à la Norme FIA des Systèmes d'Extinction plombés embarqués dans les Voitures de Course (1999) ou à la Norme FIA 8865-2015 (voir Art. 7.1). Le système doit être utilisé conformément aux instructions du fabricant et aux Listes Techniques n°16 et ou n°52. En rallyes, la quantité minimale d'agent extincteur des systèmes de la Liste Technique n°16 doit être de 3 kg.</p> <p>.....</p>	<p>Systems mounted</p> <p>All cars must be equipped with an extinguishing system in compliance with FIA Standard for plumbed-in Fire Extinguisher Systems in Competition Cars (1999) or with FIA Standard 8865-2015 (see Art. 7.1). The system must be used in accordance with the manufacturer's instructions and with Technical Lists n°16 and or n°52. In rallies, the minimum quantity of extinguishant for systems of Technical List n°16 must be 3 kg.</p> <p>.....</p>
ART. 8	ARMATURES DE SECURITE	SAFETY CAGES
	<p>.....</p> <p>8.3.5 Garniture de protection</p> <p>Aux endroits où le corps des occupants pourrait entrer en contact avec l'armature de sécurité, une garniture ignifugeante doit être utilisée comme protection. Aux endroits où les casques des occupants pourraient entrer en contact avec l'armature de sécurité, la garniture doit être conforme à la norme FIA 8857-2001 type A (voir liste technique n°23 "Garniture d'arceau de sécurité homologué par la FIA") et être fixée à l'armature de façon permanente.</p> <p>Tous les tubes de l'armature identifiés sur le dessin 253-68 et tous les renforts de toit doivent être équipés de garnitures conformes à la norme FIA 8857-2001 type A (voir liste technique n°23). Chaque garniture doit être fixée de façon telle qu'elle ne soit pas mobile par rapport au tube. <u>Application :</u> Pour toutes les catégories. Pour les compétitions sans copilote, les garnitures sont obligatoires uniquement du côté du pilote.</p>	<p>.....</p> <p>Protective padding</p> <p>Where the occupants' bodies could come into contact with the safety cage, flame retardant padding must be provided for protection. Where the occupants' crash helmets could come into contact with the safety cage, the padding must comply with FIA standard 8857-2001, type A (see technical list n°23 "Roll Cage Padding Homologated by the FIA") and must be permanently fixed to the cage.</p> <p>All tubes of the cage identified on drawing 253-68 and all roof reinforcements must be fitted with paddings in compliance with FIA standard 8857-2001 type A (see technical list n°23). Each padding must be fixed in such a way that it is not moveable from the tube. <u>Application :</u> For all categories. For competitions without co-driver, paddings are compulsory on driver's side only.</p>

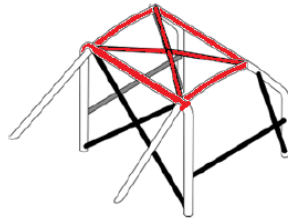

253-68 !! Provisional !!

ART. 14	RESERVOIRS DE CARBURANT DE SECURITE APPROUVES PAR LA FIA	FIA APPROVED SAFETY FUEL TANKS
	<p>Lorsqu'un concurrent utilise un réservoir de sécurité, celui-ci doit provenir d'un constructeur agréé par la FIA. Afin d'obtenir l'agrément de la FIA, un constructeur doit avoir fait la preuve de la qualité constante de son produit et de sa conformité avec les spécifications approuvées par la FIA. Les constructeurs de réservoirs agréés par la FIA s'engagent à ne livrer à leurs clients que des réservoirs correspondant aux normes approuvées. A cette fin, sur chaque réservoir livré doit être marqué le nom du constructeur, les spécifications précises selon lesquelles ce réservoir a été construit, le numéro d'homologation, la date de fin de validité et le numéro de série. Le processus de marquage doit être indélébile et avoir été préalablement approuvé par la FIA selon la norme en vigueur.</p>	<p>Whenever a competitor uses a safety fuel tank, it must come from a manufacturer approved by the FIA. In order to obtain the FIA's agreement, a manufacturer must have proved the constant quality of its product and its compliance with the specifications approved by the FIA. Safety tank manufacturers recognised by the FIA must undertake to deliver to their customers exclusively tanks complying with the norms approved. To this end, on each tank delivered the name of the manufacturer, the exact specifications according to which this tank has been manufactured, the homologation date, the date of the end of validity, and the series number, must be marked. The marking process must be indelible and must have been approved beforehand by the FIA according to the prevailing standard.</p>
14.1	Spécifications techniques	Technical specifications
	La FIA se réserve le droit d'approuver tout autre ensemble de spécifications techniques après étude du dossier fourni par les fabricants intéressés.	The FIA reserves the right to approve any other set of technical specifications after study of the dossier submitted by the manufacturers concerned.
14.2 1	Spécifications FT3-1999, FT3.5-1999 ou FT5-1999	Specifications FT3-1999, FT3.5- or FT5-1999
	Seules ces spécifications sont acceptées par la FIA. Les spécifications techniques de ces réservoirs sont disponibles au Secrétariat auprès de la FIA sur simple demande.	Only these specifications are accepted by the FIA. The technical specifications for these tanks are available, on request, from the FIA Secretariat .
14.3 1.1	Vieillesse Marquage et validité des réservoirs	Ageing Marking and validity of tanks
	Le vieillissement des réservoirs souples entraîne au-delà de cinq ans une diminution notable de leurs propriétés physiques.	The ageing of safety tanks entails a considerable reduction in the strength characteristics after approximately five years.
	<u>Chaque réservoir doit comporter un marquage avec les indications suivantes :</u>	<u>Each tank must have a marking with the following information :</u>
	<ul style="list-style-type: none"> • Nom de la norme FIA • Numéro d'homologation FIA • Nom du fabricant • Numéro de série • Date de fin de validité 	<ul style="list-style-type: none"> • Name of the FIA standard • FIA homologation number • Name of the manufacturer • Serial number • Date of end of validity
	Aucun réservoir ne doit être utilisé plus de cinq ans après sa date de fabrication, à moins qu'il n'ait été vérifié et re-certifié par le constructeur pour une période supplémentaire d'au plus deux années. Un couvercle étanche, en matériau ininflammable, facilement accessible et démontable uniquement à l'aide d'outils, doit être installé dans la protection des réservoirs FT3-1999, FT3.5-1999 ou FT5-1999 afin de permettre d'en vérifier la date de fin de validité.	No bladder may be used more than 5 years after the date of manufacture, unless inspected and recertified by the manufacturer for a period of up to another two years. A leak-proof cover, made from non-flammable material, easily accessible and removable only with the use of tools, must be installed in the protection for FT3-1999, FT3.5-1999 or FT5-1999 tanks, in order to allow the checking of the validity expiry date.
14.4 1.2	Application de ces spécifications	Applications of these specifications
	<ul style="list-style-type: none"> • Voitures Groupe N et Groupe A : Les voitures de Groupe N et de Groupe A peuvent Elles doivent être équipées d'un réservoir de sécurité FT3-1999, FT3.5-1999 ou FT5-1999 si les modifications nécessaires de la voiture ne dépassent pas celles permises par le règlement les Articles 254 et 255. • Voitures des autres Groupes : Voir le règlement technique du Groupe concerné. • Pour toutes les voitures : 	<ul style="list-style-type: none"> • Group N and Group A cars : Group N and Group A cars may They must be equipped with an FT3-1999, FT3.5-1999 or FT5-1999 safety fuel tank if the modifications necessary do not exceed those allowed by the regulations Articles 254 and 255. • Cars of other Groups : See the technical regulations of the Group concerned. • For all cars :

L'utilisation de mousse de sécurité dans les réservoirs FT3-1999, FT3.5-1999 ou FT5-1999 est recommandée.

The use of safety foam in FT3-1999, FT3.5-1999 or FT5-1999 tanks is recommended.

14.5.2 Réservoirs avec goulotte de remplissage, Groupes A et N

Fuel tanks with filler necks, Groups A and N

Toutes les voitures munies d'un réservoir avec une goulotte de remplissage traversant l'habitacle doivent être équipées d'un clapet anti-retour homologué par la FIA.

All cars fitted with a fuel tank with filler neck passing through the cockpit must be equipped with a non-return valve homologated by the FIA.

Ce clapet de type "clapet à un ou deux battants" doit être installé dans la goulotte de remplissage côté réservoir.

This valve, of the type "with one or two flaps", must be installed in the filler neck on the tank side."

La goulotte est définie comme étant le moyen utilisé pour relier l'orifice de remplissage de carburant du véhicule au réservoir de carburant lui-même.

The filler neck is defined as being the means used to connect the fuel filler hole of the vehicle to the fuel tank itself.

MODIFICATIONS APPLICABLES AU 01.01.2018

MODIFICATIONS APPLICABLE ON 01.01.2018

ART. 18	EXIGENCES SPECIFIQUES AUX VEHICULES A PROPULSION ELECTRIQUE	SPECIFIC REQUIREMENTS FOR ELECTRICALLY-POWERED VEHICLES
18.1	<p>Sécurité électrique générale</p> <p>a. Il faudra s'assurer qu'une unique défaillance du système électrique ou hybride ne peut être la cause d'un choc électrique mettant en danger la vie de toute personne et que les composants utilisés ne peuvent pas causer de blessures quelles que soient les circonstances et conditions (pluie, etc.), ni lors d'une utilisation normale ni dans le cas de mauvais fonctionnements prévisibles.</p> <p>b. Le matériel utilisé pour la protection des personnes ou des objets doit remplir sa fonction de façon sûre pendant une période de temps appropriée.</p> <p>c. Il ne doit pas y avoir de pièces conductrices actives apparentes dans le système de classe de tension B (Annexe J – Article 251.3.1.10).</p> <p>d. La protection en cas de contact direct doit être assurée par l'un et/ou l'autre des moyens suivants (norme ISO/DIS 6469-3.2:2010) :</p> <ul style="list-style-type: none"> - isolation principale des pièces sous tension (2.15) ; - barrières/enveloppes empêchant l'accès aux pièces sous tension. Les barrières/enveloppes peuvent être conductrices ou non-conductrices. <p>e. Dans les cas où la tension du circuit électrique appartient à la classe de tension B (2.9), un symbole avertisseur "Haute Tension" (voir see Figure 1) doit apparaître sur les gaines protectrices de tout l'équipement électrique pouvant être sous haute tension, ou dans leur voisinage. Ce symbole doit représenter une étincelle noire dans un triangle jaune bordé de noir, conformément à la norme ISO 7010. Les côtés du triangle devraient mesurer au moins 12 cm mais peuvent être réduits si ce dernier doit figurer sur des composants de petite taille.</p>	<p>General electrical safety</p> <p>It must be ensured that a single point of failure of the electric or hybrid electric system cannot cause an electric shock hazardous to the life of any person and that the components used cannot cause injury under any circumstances or conditions (rain, etc.), whether during normal operation or in unforeseeable cases of malfunction.</p> <p>The components used for protecting persons or objects must reliably fulfil their purpose for an appropriate length of time.</p> <p>There must not be any exposed live conductive parts in the voltage class B (Appendix J – Article 251.3.1.10) system.</p> <p>Protection against direct contact shall be provided by one or both of the following (from ISO/DIS 6469-3.2:2010):</p> <ul style="list-style-type: none"> - basic insulation of the live parts (2.15); - barriers/enclosures, preventing access to the live parts. The barriers/enclosures may be electrically conductive or non-conductive. <p>In cases where the voltage of the Power Circuit belongs to voltage class B (2.9), symbols warning of "High Voltage" (see Figure 1) must be displayed on or near the protective covers of all electrical equipment that can run at high voltage. The symbol background shall be yellow and the bordering and the arrow shall be black, in accordance with ISO 7010. Each side of the triangle should measure at least 12 cm, but may be reduced to fit onto small components.</p>
		
<p>Dessin 1 / Figure 1 Signalisation des composants et circuits de classe de tension B / Marking of voltage class B components and circuits</p>		
18.2	<p>Protection des câbles, canalisations, connecteurs, interrupteurs, équipements électriques</p> <p>a. Les câbles et l'équipement électriques doivent être protégés contre tout risque de détérioration mécanique (pierres, corrosion, panne mécanique, etc.) et contre tout risque d'incendie s'ils sont fixés à l'intérieur de la carrosserie.</p> <p>b. Les composants et câblages de classe de tension B doivent être conformes aux sections applicables de la norme CEI 60664 en termes de distance d'isolement dans l'air, de ligne de fuite électrique (Annexe J – Article 251.3.1.13) et d'isolation solide ou respecter la tension de tenue conformément au test de tension de tenue indiqué dans la norme ISO/DIS 6469-3.2:2010.</p> <p>c. Une fiche mâle ne doit physiquement pouvoir s'emboîter qu'avec la prise femelle appropriée parmi les prises disponibles.</p>	<p>Protection of cables, lines, connectors, switches, electrical equipment</p> <p>All electric and hybrid electric vehicles must comply with the requirements of the national authorities in the country in which the vehicle races in respect of the standardisation and control of electrical installations. The electrical safety for electric and hybrid electric racing vehicles must use the highest standards for road going cars as a minimum electrical safety standard.</p> <p>Electrical cables and electrical equipment must be protected against any risk of mechanical damage (stones, corrosion, mechanical failure, etc.) as well as any risk of fire and electrical shock.</p> <p>The voltage class B components and wiring shall comply with the applicable sections of IEC 60664 on clearances, creepage distances (Appendix J – Article 251.3.1.13) and solid insulation; or meet the withstand voltage capability according to the withstand voltage test given in ISO/DIS 6469-3.2:2010.</p> <p>A plug must physically only be able to mate with the correct socket of any sockets within reach.</p>
18.3	<p>Protection contre la poussière et l'eau</p> <p>Toutes les parties de l'équipement électrique doivent être protégées en utilisant une protection de classe IP (voir par ex. ISO 20653) spécifiée dans la classe de véhicules concernée figurant à l'Annexe J. Cependant, une protection de type IP55 doit être</p>	<p>Protection against dust and water</p> <p>All parts of the electrical equipment must be protected using an IP class (see e.g. ISO 20653) specified in the respective Appendix J vehicle Class. However, IP 55 type protection must be used as a minimum (fully dust-proof and proof against streaming water).</p>

utilisée (complètement à l'épreuve de la poussière et des éclaboussures).

18.4	Système de stockage d'énergie rechargeable (RESS)	Rechargeable Energy Storage System (RESS)
18.4.1	Conception et installation	Design and installation
a.	Chaque Groupe répertorié à l'Art. 251 de l'Annexe J, Catégorie I ou Catégorie II utilisant une propulsion électrique, doit spécifier, dans l'article correspondant de l'Annexe J, le poids maximum et/ou le contenu énergétique du RESS.	Each Group listed in Art. 251 of Appendix J, Category I or Category II using an electric drive train must individually specify, in the respective Appendix J, the maximum weight and/or energy content of the RESS.
b.	Le RESS devrait être logé à l'intérieur de la cellule de survie du véhicule. Si le RESS n'est pas logé à l'intérieur de la cellule de survie, son emplacement et son montage doivent être conformes aux réglementations en matière de crash-tests et doivent être approuvés par la FIA.	The RESS should be housed within the survival cell of the vehicle. If the RESS is not housed in the survival cell the location and mounting must fulfil crash test requirements and must be approved by the FIA.
c.	Un crash-test avec un RESS factice est obligatoire. Ce dernier doit avoir un poids et une rigidité identiques à ceux du RESS original. Il doit inclure tous les composants excepté les éléments de batterie, qui doivent être remplacés par des éléments factices de la même taille et de la même densité que les éléments.	A crash test with a dummy RESS is mandatory. The dummy must have an identical weight and stiffness as the original RESS. It should include all components except the cells, which must be replaced with a dummy of the same size and density as the cells.
d.	Le constructeur du véhicule doit prouver, par quelque moyen que ce soit, que le RESS installé dans le véhicule a été conçu de sorte que même en cas d'accident : <ul style="list-style-type: none"> • la sécurité mécanique et électrique du RESS est garantie et que • ni le RESS ni la fixation elle-même ou ses points d'ancrage ne peuvent se détacher. 	The vehicle manufacturer must prove, by whatever means, that the RESS installed in the vehicle has been designed in such a way that even when subjected to a crash: <ul style="list-style-type: none"> • the mechanical and electrical safety of the RESS is secured; and • neither the RESS nor the fastening device itself nor its anchorage points can come loose.
e.	Les conditions du crash-test sont définies dans la classe respective et par le Département Sécurité de la FIA.	Crash test standards are defined in the respective class and by the FIA Safety Department.
f.	Le(s) compartiment(s) du RESS doit(vent) être conçu(s) de manière à éviter les courts-circuits des pièces conductrices, en cas de déformation d'un composant ou d'un compartiment du RESS ; tout risque de pénétration de liquides dangereux dans l'habitacle doit être éliminé. Ce(s) compartiment(s) doit(vent) entourer complètement le RESS à l'exception des ouvertures de ventilation donnant vers l'extérieur et doit(vent) être constitué(s) d'un matériau résistant au feu (M1 ; Euroclasse A2s1d1), robuste et étanche aux fluides du RESS.	The RESS compartment(s) must be designed to prevent short circuits of the conductive parts, in the event of a RESS compartment or component deformation; and any risk of harmful liquids entering the cockpit must be eliminated. This compartment must completely surround the RESS with the exception of ventilation openings connected to the outside, and it must be made of a fire-resistant (M1 ; Euroclasse A2s1d1), robust and RESS fluid-tight material.
g.	Tout compartiment du RESS doit empêcher à l'intérieur la formation d'une concentration gaz/air ou poussière/air inflammable. Un système d'évent doit être présent pour évacuer la quantité de gaz pouvant être produite par 3 éléments de batterie en 10 s durant l'emballement thermique (données communiquées par le fournisseur d'éléments). Les gaz doivent être évacués à l'arrière de la voiture.	Any RESS compartment(s) must prevent the build-up of an ignitable gas/air or dust/air concentration inside the compartment(s). Venting system must be present to evacuate the quantity of gas that can be spread by 3 cells in 10s during thermal runaway (data given by the cells supplier). Gas must be evacuated at the rear of the car.
h.	Le RESS doit pouvoir être isolé manuellement du circuit électrique par au moins deux systèmes indépendants (par ex. relais, détonateurs, contacteurs, disjoncteur manuel, etc.). Il doit y avoir au moins un système manuel et un système automatique (contrôlé par BMS, ECU,...).	The RESS must be capable of being isolated from the Power Circuit by at least two independent systems (e.g. relays, detonators, contactors, a manually operated Service Switch, etc.). There must be at least one manually operated system and one automatic system (control by BMS, ECU,...).
i.	Le RESS doit comprendre deux systèmes indépendants pour éviter la surtension.	The RESS must include two independent systems to prevent overcurrent.
j.	Toutes les pièces conductrices apparentes du RESS et des câblages doivent avoir une double isolation.	All accessible conductive parts of the RESS and of the wiring must have double isolation.
k.	Sur chaque compartiment du circuit électrique devra apparaître le symbole avertisseur de "Haute Tension" (voir Article 18.1e).	On each compartment belonging to the Power Circuit the symbols warning of "High Voltage" must be displayed (see Article 18.1e).
l.	L'isolation des câbles doit avoir une température de service comprise entre -20 °C et +150 °C.	Cable insulation must have a service temperature rating of at least -20 °C to +150 °C.
18.4.2	Distance d'isolement dans l'air et ligne de fuite électrique	Clearance and creepage distance
	Cette disposition extraite de la norme ISO 6469-1:2009 porte sur le danger supplémentaire de courant de fuite entre les bornes de connexion d'un RESS, y compris tout raccord conducteur lié à ces dernières et toute pièce conductrice (Annexe J – Article 251.3.1.17), en raison du risque de fuite de l'électrolyte ou du diélectrique dans des conditions normales de fonctionnement (voir Figure 2).	This sub-clause taken from ISO 6469-1:2009 deals with the additional leakage-current hazard between the connection terminals of a RESS, including any conductive fittings attached to them and any conductive parts (Appendix J – Article 251.3.1.17), due to the risk of electrolyte or dielectric medium spillage from leakage under normal operating conditions (see Figure 2).
	Cette disposition ne s'applique pas aux tensions de service maximales (Annexe J – Article 251.3.1.9) du circuit (Annexe J –	This sub-clause does not apply to maximum working voltages (Appendix J – Article 251.3.1.9) of the Power Circuit (Appendix J –

Article 251.3.1.14) inférieures à 60 V DC.

En l'absence de risque de fuite de l'électrolyte, le RESS doit être conçu conformément à la norme CEI 60664-1. Le degré de pollution devrait être adapté à la plage d'application.

En cas de risque de fuite de l'électrolyte, il est recommandé que la ligne de fuite électrique (2.12) soit comme suit (voir Figure 2) :

- a. Dans le cas d'une ligne de fuite électrique entre deux bornes de connexion du RESS :
- $d > 0.25 U + 5$, où :
- d est la ligne de fuite électrique mesurée sur le RESS soumis à l'essai, en millimètres (mm) ;
- U est la tension de service maximale entre les deux bornes de connexion du RESS, en volts (V).
- b. Dans le cas d'une ligne de fuite électrique entre des pièces sous tension (Annexe J – Article 251.3.1.16) et la terre du châssis électrique (Annexe J – Article 251.3.1.15) :
- $d > 0.125 U + 5$, où :
- d est la ligne de fuite électrique entre les pièces sous tension et le châssis électrique, en millimètres (mm) ; U est la tension de service maximale entre les deux bornes de connexion du RESS, en volts (V). La distance d'isolement dans l'air (Annexe J – Article 251.3.1.12) entre les surfaces conductrices doit être d'au moins 2.5 mm.

Article 251.3.1.14) lower than 60 V DC.

If electrolyte leakage cannot occur, the RESS must be designed according to IEC 60664-1. The pollution degree shall be suitable for the range of application.

If electrolyte leakage could occur, it is recommended that the creepage distance (2.12) be as follows (see Figure 2):

- In the case of a creepage distance between two RESS connection terminals:
- $d > 0.25 U + 5$, where:
- d is the creepage distance measured on the tested RESS, in millimetres (mm);
- U is the maximum working voltage between the two RESS connection terminals, in volts (V).
- In the case of a creepage distance between live parts (Appendix J – Article 251.3.1.16) and the electric chassis ground (Appendix J – Article 251.3.1.15):
- $d > 0.125 U + 5$, where:
- d is the creepage distance between the live part and the electric chassis, in millimetres (mm); U is the maximum working voltage between the two RESS connection terminals, in volts (V). The clearance (Appendix J – Article 251.3.1.12) between conductive surfaces shall be a minimum of 2.5 mm.

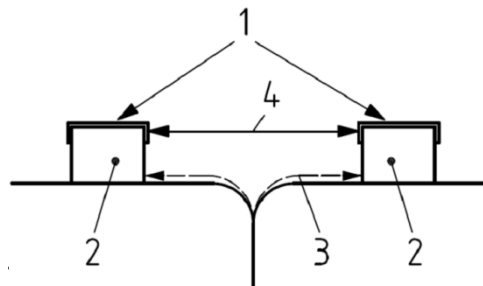

Dessin 2 / Figure 2

Distance d'isolement dans l'air et ligne de fuite électrique

- 1 Surface conductrice
2 Borne de connexion (ensemble RESS ou RESS)
3 Ligne de fuite électrique
4 Distance d'isolement dans l'air

Creepage distance and clearance

- 1 Conductive surface
2 Connector terminal (RESS pack or RESS)
3 Creepage distance
4 Clearance

18.4.3 Montage des batteries et ultra (super) condensateurs

Les éléments de batterie et les condensateurs doivent être correctement montés, afin de pouvoir résister à un crash-test sans subir de déformation mécanique majeure entraînant une défaillance de l'élément.

Mounting of Batteries and Ultra (Super) Capacitors

Cells and capacitors have to be mounted properly, in order to withstand a crash test without major mechanical deformation resulting in cell failure.

18.4.4 Dispositions spécifiques aux batteries

Les éléments de batterie doivent être certifiés conformes aux normes de transport de l'ONU qui sont les exigences minimales en termes de sécurité incendie et toxicité.

Specific provisions for Batteries

Battery cells must be certified to UN transportation standards as a minimum requirement for fire and toxicity safety.

18.4.4.1 Electrochimie

Tout type d'électrochimie est autorisé à condition que la FIA la juge sûre.

Declaration of cell chemistry

Any type of cell chemistry is allowed provided the FIA deems the cell chemistry safe.

- a. Les exigences de base en matière de sécurité et de chimie de la batterie doivent être fournies à la FIA trois mois avant la première compétition lors de laquelle elle doit être utilisée, si sa chimie n'appartient pas à la liste suivante :
- Plomb-Acide
 - Zinc-Brome
 - Hydrure métallique de Nickel
 - Lithium (Lithium-Ion et Lithium-Polymère).
- b. Toute modification d'un élément, d'un module ou d'un châssis de batterie homologué est interdite.
- c. Pour les batteries Plomb-Acide, seuls les types régulés à l'aide d'une valve (types gel) sont autorisés.
- d. Les batteries Lithium doivent être équipées d'un système de

- The basic chemistry and safety requirements of the battery must be given to the FIA three months in advance of the first competition in which it is to be used, if its chemistry does not belong to the list below:
- Lead-Acid
 - Zinc-Bromium
 - Nickel-Metal-Hydride
 - Lithium (Lithium-Ion and Lithium-Polymer)
- No modification to a battery cell itself or to a homologated module or pack is permitted.
- For lead-acid batteries, only valve-regulated types (gel-types) are permitted.
- Lithium batteries must be equipped with a battery management

gestion des batteries. Les dispositions spécifiques sont énoncées à l'Article 18.4.4.2.

- e. Le concurrent doit fournir les documents remis par le fabricant de l'élément et du châssis de batterie (module) spécifiant les données utiles.
- f. Le fournisseur de l'élément doit fournir les instructions de sécurité pour l'électrochimie donnée.
- g. La sécurité de l'élément en combinaison avec un système de gestion des batteries (Article 18.4.4.2) est requise si l'élément doit avoir une certification ONU pour le transport aérien.
- h. Le concurrent doit fournir un plan d'intervention indiquant comment manier le châssis de batterie en cas de surchauffe (incendie) et de choc.

18.4.4.2 Système de gestion des batteries

- a. Le système de gestion des batteries (BMS) est un important système de sécurité intégré au châssis de batterie. Il doit être connecté aux éléments et au châssis de batterie à tout moment excepté pour l'expédition ou lorsqu'il est en veille.
- b. Le BMS doit, en général, être approprié à la chimie de la batterie, comme recommandé par le fabricant des éléments de batterie.
- c. Pour les éléments sujets à l'emballage thermique, il est strictement interdit de les utiliser (modules) hors des spécifications établies par leur fabricant.
- d. Le contrôle de la température doit être prévu dans le système de gestion des batteries afin d'empêcher tout emballement thermique lors d'une surcharge ou d'une défaillance des batteries.
- e. La génération de chaleur dans toute condition de premier défaut, pouvant représenter un danger pour les personnes, devra être évitée par des mesures appropriées, par ex. surveillance du courant, de la tension ou de la température.
- f. Le BMS est un système de sécurité ; il doit détecter les défaillances internes et déclencher la réduction de puissance fournie par/à la batterie ou déconnecter la batterie si le fonctionnement de cette dernière est considéré comme non sûr.
- g. L'assemblage des éléments de batterie en un châssis de batterie doit être effectué par un fabricant disposant de la technologie appropriée. La spécification du châssis de batterie, des modules et des éléments, ainsi qu'un document dans lequel ledit fabricant atteste de la sécurité du châssis de batterie ainsi produit, doivent être préalablement vérifiés et approuvés par l'ASN.

Battery Management System

The Battery Management System (BMS) is an important safety system and thus part of the battery pack and must be connected to the cells and the battery pack at all the times except for shipping or when set to rest condition.

The BMS must, in general, be appropriate for the battery chemistry, as recommended by the cell manufacturer.

For cells prone to thermal runaway it is strictly prohibited to operate the cells (modules) outside the specifications established by the cell manufacturer.

Temperature control must be considered in the battery management system to prevent thermal runaway during overload or battery failure.

Heat generation under any first-failure condition, which could form a hazard to persons, shall be prevented by appropriate measures, e.g. based on monitoring of current, voltage or temperature.

The BMS is a security system; it must detect internal faults and has to trigger power reduction delivered from/to the battery or has to switch off the battery if the BMS considers battery operation unsafe.

The assembly of the battery cells in a battery pack must be carried out by a manufacturer with the appropriate technology. The specification of the battery pack, modules and cells, as well as a document from the said manufacturer attesting to the safety of the produced battery pack, must be verified and approved by the ASN in advance.

18.4.5 **Dispositions spécifiques aux ultra (super) condensateurs**

- a. Le concurrent doit fournir les documents relatifs au type du condensateur.
- b. Aucune modification du condensateur lui-même ou d'un module ou châssis de batterie homologué n'est autorisée.
- c. Le concurrent doit fournir les documents relatifs à la sécurité remis par le fabricant du condensateur et du châssis de batterie (module).
- d. Le concurrent doit fournir un plan d'intervention indiquant comment manier le châssis de batterie en cas de surchauffe (incendie) ou de choc.

Specific provisions for Ultra (Super) Capacitors

The competitor has to supply documents about the capacitor type.

No modification to a capacitor itself or to a homologated module or pack is allowed.

The competitor has to supply safety related documents from the capacitor and pack (module) producer.

The competitor has to supply a contingency plan describing how to handle the pack in case of overheating (fire) or crash.

18.4.6 **Dispositions spécifiques aux volants d'inertie**

- a. Il incombe au concurrent de prouver par quelque moyen que ce soit que le compartiment du volant d'inertie est suffisamment solide pour résister à une défaillance du système, par ex. rupture du rotor à vitesse maximale.
- b. La sécurité du pilote (et du copilote) doit être garantie par le concurrent pour toutes les conditions où se trouve le véhicule, même en cas de choc.
- c. Le concurrent doit fournir les documents relatifs à la sécurité remis par le fabricant du volant d'inertie.

Specific provisions for Flywheel Systems

It is up to the competitor to prove, by whatever means, that the Flywheel System compartment is strong enough to withstand a system failure, e.g. a rotor crash at full flywheel speed.

Driver (and co-driver) safety has to be guaranteed by the competitor under all vehicle conditions, even if subjected to a crash.

The competitor has to supply safety related documents from the flywheel producer.

18.5 **Electronique de puissance**

Power electronics

L'électronique de puissance (convertisseur, chopper) doit être conçue avec l'équipement nécessaire pour détecter les défaillances majeures, par ex. courts-circuits, sur/sous tension. Elle doit comporter un mécanisme permettant de couper le train d'entraînement électrique si une défaillance grave est détectée.

The power electronics (converter, chopper) must be designed with the necessary equipment to detect major faults, e.g. short circuits, over/under voltage, and must have a mechanism to shut down the electric drive train system if a serious fault is detected.

18.6 Moteurs électriques

Electric motors

Des mesures ou des dispositifs doivent être prévus afin d'obtenir la meilleure stabilité possible du véhicule en cas de blocage d'une roue résultant d'un dysfonctionnement du train d'entraînement électrique ou du moteur électrique.

Provisions or devices must be foreseen to obtain best possible vehicle stability in case of a single locked wheel resulting from a malfunction of the electric drive train or the electric motor.

- Un moteur unique propulse, de manière conventionnelle, l'essieu moteur avec un différentiel (il s'agit d'une solution bien acceptée et très fiable).
- Le moteur est couplé à une roue motrice au moyen d'un embrayage (goupille de cisaillement) et d'un train planétaire.
- En cas de blocage d'une roue, un système automatique peut bloquer la roue opposée de l'essieu.

- A single motor propels in a conventional way the drive axle with a differential (this is a well approved and highly reliable solution).
- The motor is coupled to a single driven wheel by means of a clutch (shear pin) and planetary gear.
- In case of single locked wheel an automatic system may lock the opposite wheel of the axle.

18.6.1 Couplage capacitif

Capacitive coupling

- a. Les couplages capacitifs entre un potentiel de classe de tension B (Annexe J – Article 251.3.1.10) et un châssis électrique (Annexe J – Article 251.3.1.15) résultent en général de condensateurs Y, utilisés pour des raisons de CEM, ou de couplages capacitifs parasites.

Capacitive couplings between a voltage class B (Appendix J – Article 251.3.1.10) potential and electric chassis (Appendix J – Article 251.3.1.15) usually result from Y capacitors, used for EMC reasons, or parasitic capacitive couplings.

Selon la norme ISO/DIS 6469-3.2:2010 :

ISO/DIS 6469-3.2:2010 constitutes:

- pour les courants DC causés par la décharge de ce type de couplages capacitifs lors d'un contact de la haute tension DC, l'énergie de la capacité totale entre toute pièce sous tension de classe de tension B (Annexe J – Article 251.3.1.16) et le châssis électrique (Annexe J – Article 251.3.1.15) doit être < 0.2 joule à sa tension de service maximale (Annexe J – Article 251.3.1.9). La capacité totale devrait être calculée en fonction des valeurs prévues des pièces et composants connexes.
- pour les courants AC causés par ces couplages capacitifs lors d'un contact de la haute tension AC, le courant AC dans le corps ne doit pas excéder 5 mA, la mesure étant conforme à la norme CEI 60950-1.

For DC body currents caused by discharge of such capacitive couplings when touching DC high voltage that the energy of the total capacitance between any energized voltage class B live part (Appendix J – Article 251.3.1.16) and the electric chassis (Appendix J – Article 251.3.1.15) shall be < 0.2 Joule at its maximum working voltage (Appendix J – Article 251.3.1.9). Total capacitance should be calculated based on designed values of related parts and components.

For AC body currents caused by such capacitive couplings when touching AC high voltage that the AC body current shall not exceed 5 mA, with the measurement in accordance with IEC 60950-1.

- b. Tout moteur actionné par un convertisseur (chopper, électronique de puissance) présente un couplage capacitif à son carter, etc., à un degré dépendant de sa conception. L'objectif est toujours de minimiser ce phénomène étant donné qu'il entraîne une perte d'énergie mais il n'est pas possible de l'éliminer.

Any motor driven by a converter (chopper, power electronics) will show capacitive coupling to its case, etc., to a degree dependent on its design. There is always a target to minimise this given that it is a waste of energy but it cannot be eliminated.

- c. Le couplage capacitif introduit par des capacités réparties C_c (voir Figure 3.) résulte en un flux de courant alternatif i_{ac} entre le circuit électrique et un châssis électrique, carrosserie incluse. Par conséquent, une connexion non galvanique avec un condensateur de liaison C_B entre le circuit électrique et la masse du châssis doit être mise en place, afin de limiter la tension alternative maximale U_{ac} entre la masse du circuit électrique et le châssis à un niveau de tension sûr inférieur à 30 V AC rms.

Capacitive coupling introduced by distributed capacitances C_c (see Figure 3) results in an AC current i_{ac} flow between the Power Circuit and an electric chassis, including bodywork. Hence, a non-galvanic connection with a bonding capacitor C_B between the Power Circuit and chassis ground must be introduced, in order to limit the maximum AC voltage U_{ac} between Power Circuit Ground and chassis to a safe voltage level less than 30 V AC rms.

Le condensateur de liaison C_B et les capacités de couplage concentrées C_c représentent un diviseur de tension alternative pour la tension de sortie de l'inverseur U_{INV} . Par conséquent, la tension alternative de la barrière isolante U_{ac} se calcule comme suit :

The bond capacitor C_B and the lumped coupling capacitances C_c represent an AC voltage divider for the inverter output voltage U_{INV} . Hence, the AC isolation barrier voltage U_{ac} calculates to:

$$U_{ac} = U_{INF} \frac{C_c}{C_B + C_c}$$

Le calcul ci-dessus donne une estimation de la tension de la barrière isolante U_{ac} car le courant alternatif i_{ac} est loin d'être sinusoïdal. Ainsi, les mesures doivent prouver que la tension U_{ac} est réduite par le condensateur de liaison C_B (voir Figure 3, Figure 4 et Figure 5, formule possible : $C_B = C_{B1} + C_{B2}$, voir Figure 6) à un niveau de tension sûr inférieur à 30 V AC rms.

The above calculation gives an estimate of the isolation barrier voltage U_{ac} as the AC current i_{ac} is far from sinusoidal. Hence, measurements must prove that the voltage U_{ac} is reduced by the bonding capacitor C_B (see Figure 3, Figure 4 and Figure 5, optionally: $C_B = C_{B1} + C_{B2}$, see Figure 6) to a safe voltage level less than 30 V AC rms.

Voici un exemple d'estimation approximative de la valeur minimale du condensateur de liaison $C_{B\ min}$:

An example for a rough estimate of the minimum value of the bonding capacitor $C_{B\ min}$:

Si l'on pose : $U_{INF} = 500$ V AC, les capacités de couplage réparties sont $C_c = 3$ nF et la tension maximale autorisée pour la barrière isolante est $U_{ac} = 30$ V rms.

We assume: $U_{INF} = 500$ V AC, the distributed coupling capacitances add up to $C_c = 3$ nF and the maximum permissible isolation barrier voltage $U_{ac} = 30$ V rms.

Par conséquent, la valeur minimale du condensateur de liaison C_B Hence, the minimum bond capacitor value $C_{B\ min}$ calculates to: $C_{B\ min}$ se calcule ainsi :

$$C_{B\ min} = C_C \left(\frac{U_{INV}}{U_{ac\ max}} - 1 \right) = 3\ nF \left(\frac{500\ V}{30\ V} - 1 \right) = 47\ nF$$

- d. Le condensateur de liaison RB (voir Figure 3, Figure 4 et Figure 5, The bond resistor RB (see Figure 3, Figure 4 and Figure 5, formule possible :

$$R_B = \frac{R_{B1} \cdot R_{B2}}{R_{B1} + R_{B2}}$$

voir Figure 6) limite la tension DC U_{dc} traversant la barrière d'isolation entre le circuit électrique et la masse du châssis. La valeur du condensateur de liaison devrait être d'au moins 500 Ω/V par rapport à la tension de service maximale $+U_B$ du système de classe de tension B (charge). La procédure de mesure pour vérifier la valeur des condensateurs de liaison R_{B1} et R_{B2} est indiquée dans l'accord CEE ECE-R 100/01 (WP.29/2010/52), Nov./Déc. 2010, Annexe 4 "Méthode de mesure de la résistance d'isolement" et dans la norme ISO 6469-1:2009(E), Article 6.1 "Résistance d'isolement du RESS".

see Figure Figure 6) limits the DC voltage U_{dc} across the isolation barrier between the Power Circuit and Chassis Ground. The value of the bond resistor should be at least 500 Ω/V referred to the maximum working voltage $+U_B$ of the voltage class B system (charging). The measurement procedure to check the value of the bond resistors R_{B1} and R_{B2} is given in the ECE agreement ECE-R 100/01 (WP.29/2010/52), Nov./Dec. 2010, Annex 4 "Isolation Resistance Measurement Method" and in the standard ISO 6469-1:2009(E), Article 6.1 "Isolation Resistance of the RESS".

- e. Le constructeur peut proposer sa propre solution technique qui devra être approuvée par la FIA. Manufacturer can propose its own technical solution that should be approved by FIA.

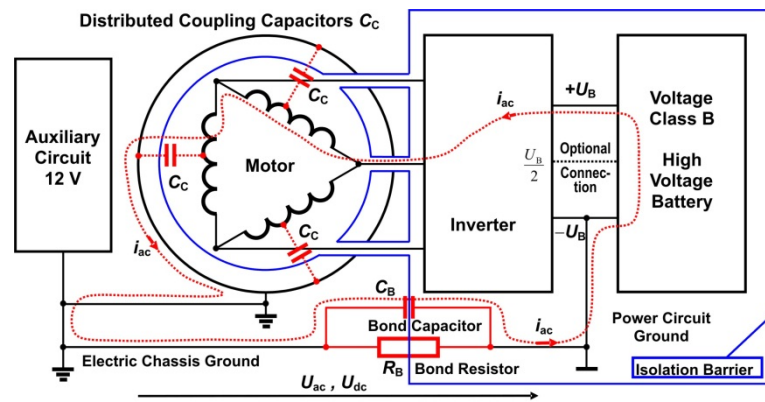

Dessin 3 / Figure 3

Boîtier d'inverseur non conducteur et compartiment de batterie. Du fait des capacités réparties entre les enroulements du stator, le rotor et le boîtier, le couplage capacitif résulte en un flux de courant alternatif i_{ac} à travers la barrière isolante entre le circuit électrique et le châssis électrique. Un condensateur de liaison C_B de taille adéquate réduit la tension U_{ac} à un niveau de tension sûr. La tension nominale du condensateur de liaison doit être spécifiée pour au moins la tension de sortie maximale de l'inverseur.

Non-conductive inverter case and battery compartment. Due to distributed capacitances between stator windings, rotor and case capacitive coupling results in an AC current i_{ac} flow across the isolation barrier between the Power Circuit and the electric chassis. A bond capacitor C_B of an adequate size reduces the voltage U_{ac} to a safe voltage level. The nominal voltage of the bond capacitor must be specified for at least the maximum output voltage of the inverter.

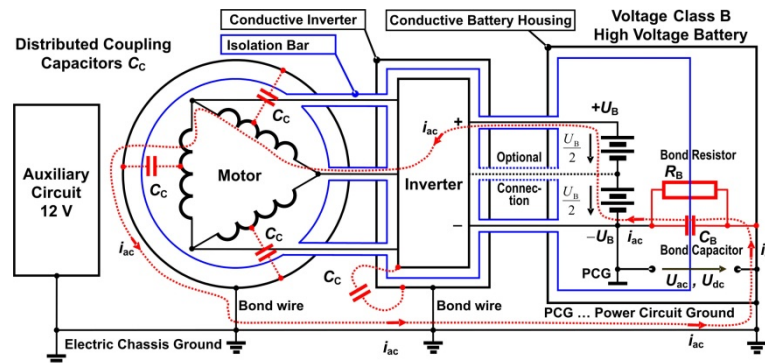

Dessin 4 / Figure 4

Le boîtier d'inverseur conducteur et le compartiment de batterie sont reliés à la masse du châssis électrique. Le condensateur de liaison R_B et le condensateur de liaison C_B sont connectés de la masse du châssis électrique à la masse du circuit électrique, soit dans ce cas batterie moins $-U_B$.

The conductive inverter case and battery compartment is bonded to the Electrical Chassis Ground. The bond resistor R_B and capacitor C_B are connected from the Electrical Chassis Ground to the Power Circuit Ground, which is, in this case, the battery minus $-U_B$.

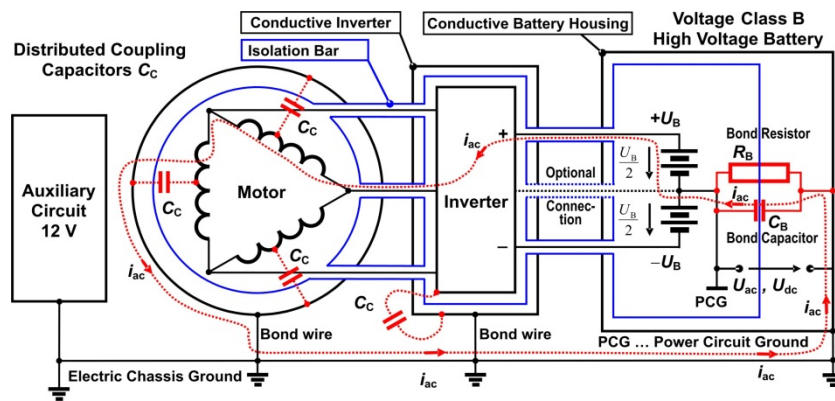

Dessin 5 / Figure 5

Le boîtier d'inverseur conducteur et le compartiment de batterie sont reliés à la masse du châssis électrique. Le condensateur de liaison R_B et le condensateur de liaison C_B sont connectés de la masse du châssis électrique à la masse du circuit électrique, soit dans ce cas 50% de la tension de la batterie +U_B.

The conductive inverter case and battery compartment is bonded to the Electrical Chassis Ground. The bond resistor R_B and capacitor C_B are connected from the Electrical Chassis Ground to the Power Circuit Ground, which is, in this case, 50% of the battery voltage +U_B.

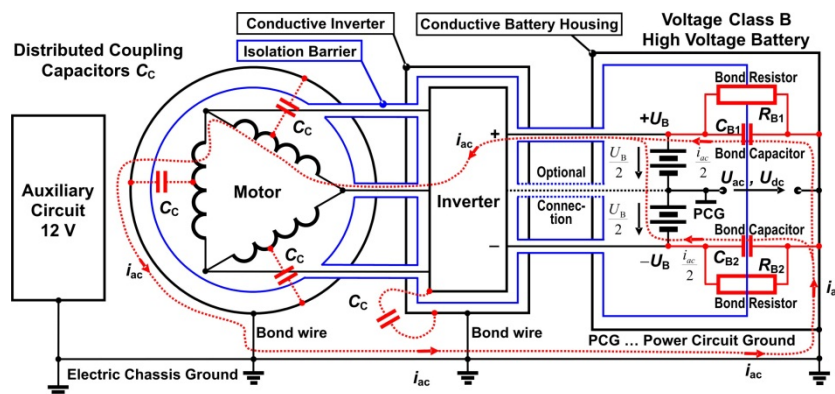

Dessin 6 / Figure 6

Le boîtier d'inverseur conducteur et le compartiment de batterie sont reliés à la masse du châssis électrique. Les condensateurs de liaison R_{B1} et R_{B2} et les condensateurs de liaison C_{B1} et C_{B2} sont connectés de la masse du châssis électrique aux bornes de la batterie +U_B et -U_B entraînant une masse du circuit électrique à 50% de la tension de la batterie +U_B.

The conductive inverter case and battery compartment is bonded to the Electrical Chassis Ground. The bond resistors R_{B1} and R_{B2} and the bond capacitors C_{B1} and C_{B2} are connected from the Electrical Chassis Ground to the battery terminals +U_B and -U_B resulting in a Power Circuit Ground at 50% of the battery voltage +U_B.

18.7 Protection contre les chocs électriques

- Aucune partie de l'équipement électrique ne devra avoir de tension supérieure aux limites de la classe de tension B (2.9).
- Norme ISO/DIS 6469-3.2:2010 : En règle générale, les pièces conductrices apparentes d'un équipement électrique de classe de tension B, barrières/enveloppes conductrices apparentes y compris, doivent être liées au châssis électrique pour une égalisation du potentiel conformément aux exigences suivantes :
 - Tous les composants formant le chemin du courant d'équilibrage de tension (conducteurs, connexions) doivent résister au courant maximal en cas de défaillance unique.
 - La résistance du chemin d'équilibrage de tension entre deux pièces conductrices apparentes du circuit électrique de classe de tension B, pouvant être touchées simultanément par une personne, ne doit pas être supérieure à 0.1 Ω.
- Aucune partie du châssis ou de la carrosserie ne devrait être utilisée comme chemin de retour du courant excepté pour les courants de défaut.
- Entre la masse du circuit électrique et le châssis (carrosserie) du véhicule, un maximum de 60 V DC ou 30 V AC respectivement est autorisé.
- Un système électronique de contrôle doit en permanence contrôler le niveau de tension entre la masse du châssis (= masse de puissance auxiliaire) et la masse du circuit électrique. Si le système de contrôle détecte une tension DC ou AC de plus de 60 V DC ou 30 V AC, avec une fréquence inférieure à 300 kHz, le circuit de contrôle

Protection against electrical shock

- In no part of the electrical equipment may there be voltage exceeding voltage class B (2.9) limits.
- ISO/DIS 6469-3.2:2010 constitutes: As a general rule, exposed conductive parts of voltage class B electric equipment, including exposed conductive barriers/enclosures, shall be bonded to the electric chassis for potential equalization according to the following requirements:
- All components forming the potential equalization current path (conductors, connections) shall withstand the maximum current in a single failure situation.
 - The resistance of the potential equalization path between any two exposed conductive parts of the voltage class B electric circuit, which can be touched simultaneously by a person, shall not exceed 0.1 Ω.
- No part of the chassis or bodywork should be used as a current return path except for fault currents.
- Between the Power Circuit Ground and the chassis (body) of the vehicle, no more than 60 V DC or 30 V AC respectively are allowed.
- An electronic monitoring system must continuously check the voltage level between Chassis Ground (= Auxiliary Power Ground) and Power Circuit Ground. If the monitoring system detects a DC or an AC voltage with a voltage level of more than 60 V DC or 30 V AC, at a frequency below 300 kHz the monitoring circuit must respond

doit réagir immédiatement (dans les 50 ms) et déclencher les actions à spécifier pour chaque classe de véhicules.

(within less than 50 ms) and trigger the actions to be specified in the respective vehicle Class.

18.8 Liaison équipotentielle

- Pour limiter les effets du mode de défaillance dans lequel une haute tension est couplée en AC sur le système basse tension de la voiture, il est impératif que toutes les principales pièces conductrices de la carrosserie aient une liaison équipotentielle au châssis de la voiture via des câbles ou des pièces conductrices de dimensions appropriées.
- Une liaison est requise pour tout composant auquel se connecte, ou à proximité duquel passe, un fil, un câble ou un harnais, qui peut conduire un courant par un simple point de défaut d'isolation et qui est en outre susceptible d'être touché par le pilote assis dans la voiture, par un mécanicien lors d'un arrêt aux stands ou encore par des commissaires de piste ou du personnel médical lors d'opérations de secours.
- Tous les composants nécessitant une liaison équipotentielle seront connectés au point principal de masse (Annexe J – Article 251.3.1.15.1) avec une résistance permettant d'éviter une tension de contact dangereuse (30 V AC) en cas de défaillance de couplage AC à un certain niveau de capacité parasite.
- Le point principal de masse (2.14.1) doit être spécifié au cas par cas pour chaque classe de véhicules à propulsion électrique dans l'article correspondant de l'Annexe J.

Equipotential bonding

To mitigate the failure mode where a high voltage is AC coupled onto the car's low voltage system it is mandatory that all major conductive parts of the body are equipotential bonded to the car chassis with wires or conductive parts of an appropriate dimension.

Bonding is required for any component to which a wire, cable or harness connects, or passes in close proximity, and which is able to conduct current by means of a single point of insulation failure and, furthermore, is capable of being touched by the driver whilst seated in the car or by mechanics during a pit stop or by marshals and medical staff during rescue operations.

Any components that require equipotential bonding will be connected to the Main Ground Point (Appendix J – Article 251.3.1.15.1) with a resistance to prevent a dangerous touch voltage (30 V AC) given an AC coupling fault at a certain level of parasitic capacitance.

The Main Ground Point (2.14.1) has to be specified individually for each vehicle Class using an electric drive train in the respective Appendix J Article.

18.9 Exigences relatives à la résistance d'isolement

Norme ISO/DIS 6469-3.2:2010 : si les mesures de protection choisies requièrent une résistance d'isolement minimale, elle sera d'au moins 100 Ω/V pour les circuits DC et d'au moins 500 Ω/V pour les circuits AC. La référence sera la tension de service maximale (Annexe J – Article 251.3.1.9).

Isolation resistance requirements

ISO/DIS 6469-3.2:2010 constitutes: If the protection measures chosen require a minimum isolation resistance, it shall be at least 100 Ω/V for DC circuits and at least 500 Ω/V for AC circuits. The reference shall be the maximum working voltage (Appendix J – Article 251.3.1.9).

NOTE :

Un risque de choc électrique survient lorsqu'un courant électrique, en fonction de sa valeur et de sa durée, traverse le corps humain. Les effets nuisibles peuvent être évités si le courant se trouve dans la zone DC-2 à la Figure 22 en DC ou dans la zone AC-2 à la Figure 20 en AC respectivement (norme CEI/TS 60479-1, 2005). La relation entre les courants dangereux traversant le corps et d'autres formes d'onde et fréquences est décrite dans la norme CEI/TS 60479-2. Les résistances d'isolation de 100 Ω/V en DC ou de 500 Ω/V en AC permettent le passage dans le corps de courants de 10 mA et 2 mA respectivement.

NOTE :

A hazard of electric shock occurs when electric currents, depending on value and duration, pass through the human body. Harmful effects can be avoided if the current is within zone DC-2 in Figure 22 for DC or zone AC-2 in Figure 20 for AC respectively of IEC/TS 60479-1, 2005. The relation of harmful body currents and other wave forms and frequencies is described in IEC/TS 60479-2. The isolation resistance requirements of 100 Ω/V for DC or 500 Ω/V for AC allow body currents of 10 mA and 2 mA respectively.

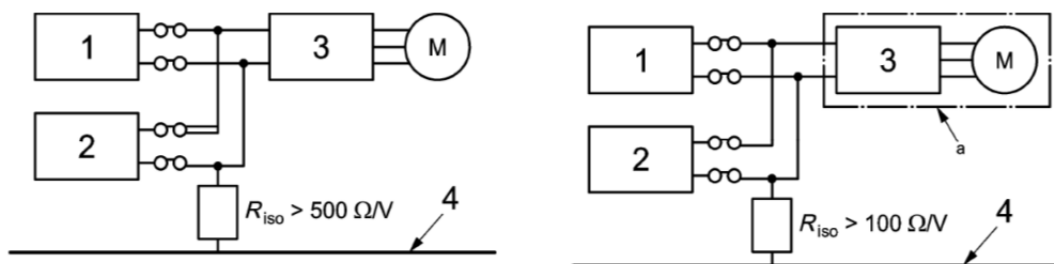

Dessin 7 / Figure 7

- 1 Système de pile à combustible
- 2 Batterie de traction
- 3 Inverseur
- 4 Châssis Véhicule Electrique
- A Circuit AC

- 1 Fuel cell system
- 2 Traction battery
- 3 Inverter
- 4 Vehicle electric chassis
- A AC circuit

Exigences en matière de résistance d'isolement pour les systèmes de classe de tension B avec circuits AC et DC connectés électriquement.

Isolation resistance requirements for voltage class B systems with conductively connected AC and DC circuits.

NOTE :

La figure prend pour exemple un véhicule hybride électrique à pile à combustible (FCHEV).

NOTE :

The figure is based on FCHEV as an example.

Afin de respecter l'exigence ci-dessus pour l'intégralité du circuit, il est nécessaire que chaque composant ait une résistance d'isolement plus élevée, en fonction du nombre de composants et

To meet the above requirement for the entire circuit it is necessary to have a higher isolation resistance for each component, depending on the number of the components and the structure of

de la structure du circuit auquel ils appartiennent. Si des circuits électriques DC et AC de classe de tension B sont connectés électriquement (voir Figure 7), l'une des deux options suivantes devra être respectée :

- Option 1 : être conforme au moins à la valeur de 500 Ω/V requise pour le circuit combiné ; ou
- Option 2 : être conforme au moins à la valeur de 100 Ω/V requise pour le circuit connecté électriquement, si au moins une des mesures de protection supplémentaires définies à l'Article 18.9.1 est appliquée au circuit AC.

the circuit to which they belong. If DC and AC voltage class B electric circuits are conductively connected (see Figure 7) one of the following two options shall be fulfilled:

- Option 1: meet at least the 500 Ω/V requirement for the combined circuit; or
- Option 2: meet at least the 100 Ω/V requirements for the entire conductively connected circuit, if at least one of the additional protection measures as defined in Article 18.9.1 is applied to the AC circuit.

18.9.1 Mesures de protection supplémentaires pour le circuit AC

Les mesures suivantes, prises isolément ou combinées, en complément ou à la place des mesures de protection élémentaires décrites en (Article 18.1), doivent être appliquées pour assurer une protection en cas de défaillance du système destiné à traiter les défaillances (norme ISO/DIS 6469-3.2:2010) :

- Ajout d'une ou plusieurs couches d'isolant, barrières et/ou enveloppes.
- Isolation double ou renforcée au lieu de l'isolation principale.
- Barrières/enveloppes rigides d'une solidité et d'une durabilité mécaniques suffisantes, tout au long de la durée de vie du véhicule.

NOTE :

Les barrières/enveloppes rigides comprennent (notamment) des enveloppes de régulation de puissance, carters de moteur, gaines et boîtiers de connecteur, etc. Elles peuvent être utilisées comme une mesure unique à la place des barrières/enveloppes de base afin de respecter les exigences de protection contre les défaillances uniques.

Additional protection measures for the AC circuit

One or a combination of the following measures, in addition to or instead of the basic protection measures as described in (Article 18.1), shall be applied to provide protection against single failures to address the failures, for which it is intended (from ISO/DIS 6469-3.2:2010):

- Addition of one or more layers of insulation, barriers, and/or enclosures.
- Double or reinforced insulation instead of basic insulation.
- Rigid barriers/enclosures with sufficient mechanical robustness and durability, over the vehicle service life.

NOTE :

The rigid barriers/enclosures include (but are not limited to) power control enclosures, motor housings, connector casings and housings, etc. They may be used as a single measure instead of basic barriers/enclosures to meet both basic and single failure protection requirements.

18.10 Surveillance de l'isolation entre le châssis et le circuit électrique

a. Un système de surveillance de l'isolation doit être utilisé pour contrôler le statut de la barrière d'isolation entre le système de classe de tension B (Annexe J – Article 251.3.1.10) et le châssis.

b. Ce système de surveillance doit mesurer la résistance d'isolement DC R_{iso} entre les pièces conductrices du châssis (carrosserie) et le circuit de classe de tension B connecté électriquement. La résistance d'isolement minimale R_{iso} est donnée à l'Article 18.9.

La réaction du système dans le cas où un défaut d'isolation est détecté sera spécifiée au cas par cas pour chaque classe de véhicules à l'Annexe J du CSI et doit être conforme aux dispositions de la norme ISO/DIS 6469-3.2:2010.

Un exemple de dispositif destiné à protéger les personnes contre les chocs électriques DC est le Bender A-ISOMETER iso-F1.

c. La procédure de mesure indiquée dans la norme ISO 6469-1:2009 doit être appliquée pour vérifier et calibrer le système embarqué de surveillance de l'isolation. Deux valeurs distinctes de résistance d'isolement doivent être vérifiées :

- la résistance d'isolement R_{iso} du système de classe de tension B connecté électriquement par rapport au châssis électrique ;
- la résistance d'isolement R_{iso} du RESS lorsqu'il est déconnecté du circuit électrique.

Isolation surveillance between chassis and Power Circuit

An isolation surveillance system must be used to monitor the status of the isolation barrier between the voltage class B (Appendix J – Article 251.3.1.10) system and the chassis.

The surveillance system must measure the DC insulation resistance R_{iso} between the conductive parts of the chassis (body) and the entire conductively connected voltage class B circuit. The minimum insulation resistance R_{iso} is given in Article 18.9.

The reaction of the system in case an isolation defect is detected will be specified individually for each vehicle class in Appendix J of the ISC and must follow the provisions specified in ISO/DIS 6469-3.2:2010.

A device to protect people against electric DC shocks is for example, the Bender A-ISOMETER iso-F1.

The measurement procedure given in ISO 6469-1:2009 must be used to check and calibrate the on-board isolation surveillance system. Two separate isolation resistance values must be checked:

- the isolation resistance R_{iso} of the entire conductively connected voltage class B system referred to the electric chassis;
- the isolation resistance R_{iso} of the RESS when disconnected from the Power Circuit.

18.11 Circuit électrique

Dans les cas où la tension du circuit électrique (Annexe J – Article 251.3.1.14) appartient à la classe de tension B (Annexe J – Article 251.3.1.10), ce circuit doit être séparé électriquement du châssis (carrosserie) et du circuit de bord par des isolants appropriés.

Power Circuit

In cases where the voltage of the Power Circuit (Appendix J – Article 251.3.1.14) belongs to voltage class B (Annexe J – Article 251.3.1.10), this Power Circuit must be electrically separated from the chassis (body) and from the Auxiliary Circuit by adequate insulators.

18.12 Bus de puissance

Les tensions traversant les condensateurs appartenant au bus de puissance doivent tomber en dessous de 60 V dans les 2 secondes qui suivent la déconnexion de toutes les sources d'énergie (générateur, RESS et unité de charge) du bus de puissance.

Power Bus

Voltage across capacitors belonging to the Power Bus must fall below 60 Volt within 2 seconds after disconnection of all energy sources (generator, RESS and charging unit) from the Power Bus.

18.13 Câblage du circuit électrique

a. Tous les câbles et fils connectant les composants électriques (par ex. moteur, générateur, inverseur et RESS) avec une intensité admissible de plus de 30 mA doivent avoir un fil de lecture intégré

Power Circuit wiring

All cables and wires connecting electrical power components (e.g. motor, generator, inverter and RESS) with an ampacity of more than 30 mA must have an additional built-in sense wire or coaxial

supplémentaire ou une protection conductrice coaxiale isolé(e) du circuit électrique. Le fil de lecture permet la détection des défauts d'isolation ou des ruptures du conducteur. En cas de défaut d'isolation ou de rupture du conducteur, un système électronique de contrôle doit détecter le défaut d'isolation. La réaction du système, si un défaut d'isolation est détecté, sera spécifiée au cas par cas pour chaque classe de véhicules répertoriée à l'Annexe J.

conductive shield that is insulated from the Power Circuit. The sense wire allows the detection of insulation faults or broken power wires. If there is an insulation failure or a broken power wire, an electronic monitoring system must detect the isolation defect. The reaction of the system should an isolation defect be detected will be specified individually for each vehicle Class listed in Appendix J.

- b. Le blindage du fil de lecture ou du câblage du circuit électrique doit être connecté à la masse du châssis. Dans ce cas, le système de surveillance de l'isolation (Article 18.10) servira de dispositif de déclenchement en cas de défaut d'isolation.

The sense wire or Power Circuit wire shielding must be connected to chassis ground. In such a case, the isolation surveillance system (Article 18.10) will serve as trigger device for an isolation fault.

- c. La gaine extérieure des câbles et harnais pour les circuits de classe de tension B (Annexe J – Article 251.3.1.10), non protégés par des enveloppes ou des barrières, doit être marquée en orange.

The outer covering of cables and harness for voltage class B (Appendix J – Article 251.3.1.10) circuits, not within enclosures or behind barriers shall be marked in orange.

NOTE 1 :

Les connecteurs de classe de tension B peuvent être identifiés par les harnais auxquels ils sont fixés.

NOTE 1 :

Voltage class B connectors may be identified by the harnesses to which the connector is attached.

NOTE 2 :

Les spécifications relatives à la couleur orange figurent notamment dans les normes ISO/DIS 14572:2010, 8.75R5.75/12.5 (Etats-Unis) et 8.8R5.8/12.5 (Japon) conformément au nuancier de Munsell.

NOTE 2 :

Specifications of orange colour are given e.g. in ISO/DIS 14572:2010, in US (8.75R5.75/12.5) and in Japan (8.8R5.8/12.5) according to the Munsell colour system.

- d. Les câbles du circuit électrique exposés à une contrainte (par ex. mécanique, thermique, vibrations, etc.) doivent être protégés par des guides appropriés, des enveloppes et des conduits isolants.

Power Circuit wires exposed to stress (e.g. mechanical, thermal, vibration, etc.) must be secured within proper cable guides, enclosures and insulating conduits.

18.14 Connecteurs du circuit électrique, contacts avancés, déconnexion automatique, etc.

Power Circuit connectors, leading contacts, automatic disconnection, etc.

- a. Les connecteurs du circuit électrique ne doivent pas avoir de contacts sous tension sur la fiche ou la prise sauf s'ils sont correctement couplés. Un système automatique doit pouvoir détecter si un connecteur du circuit électrique est découplé, par exemple avec des contacts d'alarme plus courts à l'intérieur du même connecteur, et invalider/supprimer la haute tension sur la fiche et sur la prise. Si le connecteur était sous tension lorsqu'il a été découplé, la haute tension doit être déconnectée immédiatement et toute tension résiduelle sur les contacts de la fiche et de la prise être déchargée à un niveau sûr dans les 2 secondes sauf indication contraire pour la classe de véhicules. Il n'est pas permis de protéger les bornes sous tension uniquement au moyen d'un couvercle de connecteur amovible.

Power Circuit connectors must not have live contacts on either the plug or the receptacle unless they are correctly mated. An automatic system must detect if a Power Circuit connector is de-mated, for example with shorter alarm contacts within the same connector, and inhibit/remove High Voltage from both the plug and the receptacle. If the connector was live when de-mated, the high voltage must be switched off immediately and any residual voltage on the contacts of both the plug and the receptacle discharged to a safe level within 2 seconds unless otherwise specified in the Vehicle Class. It is not permitted to have live terminals protected only by a removable connector cap.

- b. L'étanchéité du connecteur fermé doit correspondre à la norme IP 67.

Connector environmental sealing to IP 67 in the mated condition.

- c. L'étanchéité du connecteur ouvert doit correspondre à la norme IP 66 de sa face de contact jusqu'à l'assemblage avec le câble.

Connector environmental sealing to IP 66 from the contact face to cable assy in the de-mated condition.

- d. Le diélectrique du connecteur doit résister au minimum à 1.5 kV à 98% d'humidité relative (pour les environnements à humidité élevée).

Connector minimum dielectric withstands 1.5 kV at 98% relative humidity (RH) (to cater for environments with high humidity).

- e. Le diélectrique du connecteur doit résister au minimum à 5 kV à 40% d'humidité relative.

Connector minimum dielectric withstands 5 kV at 40% RH.

- f. Si des contacts de sécurité entièrement protégés sont requis sur les connecteurs à fiche et prise et les connecteurs mâles et femelles, ceci sera spécifié dans la classe de véhicules.

If fully shrouded "touchproof" contacts on both pin and socket, plug and receptacle connectors are required, it must be specified in the vehicle Class.

- g. La classe de courant du connecteur doit correspondre au courant moyen effectif et NON au courant maximum en service, par ex. dans une phase de court-circuit.

Minimum connector service current rating suitable for the average effective current, NOT maximum expected current in service. E.g. during a phase short circuit event.

- h. La coque du connecteur doit pouvoir résister à des niveaux élevés de vibration.

Connector shell able to withstand high levels of vibration.

- i. Le connecteur doit avoir une température de service comprise entre -20 C et +150°C ou plus et être adapté au transport aérien et au fonctionnement sur piste.

Connector in service temperature rating of -20C to +150°C or greater to cater for air transportation and on-track running.

- j. Il faudra prévoir un mécanisme pour le détensionnement et l'étanchéité de l'assemblage au câble.

Provide mechanism for provisioning strain relief and sealing to cable assembly.

- k. En cas d'accident, la déconnexion sans-à-coup doit se faire sans dommage à la coque du connecteur, susceptible de soumettre la fiche ou la prise à une tension élevée. Le connecteur doit se séparer

Provide "snatch free" disconnection in case of accident, without damage to connector shell, which could expose high voltage on either plug or receptacle. The connector must part before the cable

avant que le câble ne soit endommagé.

Exception : les composants à l'intérieur de la cellule de sécurité (Annexe J – Article 251.3.1.29) et connectés par des câbles appartenant au circuit électrique (Annexe J – Article 251.3.1.14), n'ont pas besoin d'utiliser de déconnexion sans à-coup.

is damaged.

Exception: Components inside the Safety Cell (Appendix J – Article 251.3.1.29) and connected by cables belonging to the Power Circuit (Appendix J – Article 251.3.1.14) do not need to use snatch free disconnection.

18.15 Résistance d'isolement des câbles

a. Toutes les pièces sous tension devront être protégées contre tout contact accidentel. Les isolants n'ayant pas une résistance mécanique suffisante, c'est-à-dire une couche de peinture, de l'émail, des oxydes, un revêtement de fibres (imprégnées ou non), ou des rubans isolants ne sont pas acceptés.

b. Chaque câble électrique doit être adapté au courant du circuit concerné et être correctement isolé.

c. Tous les câbles électriques devront être protégés des surtensions en fonction de la capacité des conducteurs individuels.

d. Toute partie de l'équipement électrique, fils et câbles y compris, doit avoir une résistance d'isolement minimum entre tous les composants actifs et la carrosserie.

- Avec un équipement appartenant au système de classe de tension B, la résistance d'isolement par rapport au châssis doit être d'au moins 500 Ω/V (ISO/DIS 6469-3.2:2010).

- Cette mesure de la résistance d'isolement devra être établie en utilisant une tension DC d'au moins 100 volts. Des tests doivent être réalisés pour valider et quantifier la résistance d'isolement du véhicule par temps de pluie.

Insulation strength of cables

All electrically live parts must be protected against accidental contact. Insulating material not having sufficient mechanical resistance, i.e. paint coating, enamel, oxides, fibre coatings (impregnated or not) or insulating tapes, are not allowed.

Each electrical cable must be rated for the respective circuit current and must be insulated adequately.

All electrical cables must be protected from overcurrent faults according to the capacity of the individual conductors.

Every part of the electrical equipment, including wires and cables, must have a minimum insulation resistance between all live components and the bodywork.

- For equipment belonging to the voltage class B system, the insulation resistance to the chassis must be at least 500 Ω/V (ISO/DIS 6469-3.2:2010).

- The measurement of the insulation resistance must be carried out using a DC voltage of at least 100 volts. Tests must be carried out to validate and quantify the insulation resistance of the vehicle in wet conditions.

18.16 Coupe-circuit général du pilote

Tous les véhicules de course doivent être équipés d'un coupe-circuit général du pilote.

- Le coupe-circuit général du pilote doit pouvoir être actionné par le pilote lorsque ce dernier est assis en position de conduite, les ceintures de sécurité attachées et le volant en place.

- Le coupe-circuit général du pilote doit être distinct du coupe-circuit général.

- Si le coupe-circuit général du pilote est activé, le véhicule doit avancer doucement sans pression sur la pédale d'accélérateur comme pour les voitures à moteur à c. i. équipées d'une boîte de vitesses automatique lorsque le levier de vitesses passe de la position neutre (N) ou parking (P) à la position conduite (D) ; sinon la voiture peut être laissée sans surveillance en "mode actif" (coupe-circuit général du pilote activé) et la pression accidentelle de l'accélérateur provoquera le déplacement du véhicule.

Driver Master Switch

All racing vehicles must be equipped with a Driver Master Switch (DMS).

- The DMS must be capable of being operated by the driver when seated in the driving position with the safety belts fastened and the steering wheel in place.

- The DMS must be separate from the General Circuit Breaker.

- In case the DMS is switched to active, the vehicle must slowly creep forward without the accelerator pedal pressed like with IC engine cars equipped with an automatic gear box when the gear lever is moved from the neutral (N) or park (P) position to drive (D) otherwise the car may be left unattended in "active mode" (DMS on) and accidental touching of the accelerator will cause vehicle movement.

18.17 Coupe-circuit général

a. Tous les véhicules doivent être équipés d'un coupe-circuit général (Annexe J – Article 251.3.1.14.3) d'une capacité suffisante.

Il faut toutefois veiller à ce que le coupe-circuit soit installé de sorte que le circuit électrique principal ne soit pas situé près du pilote.

b. S'il est actionné par un bouton d'arrêt d'urgence (18.18) ou par le système facultatif de détection d'un choc, le coupe-circuit général DOIT instantanément :

- isoler les pôles $+U_e$ et $-U_e$ de chaque châssis de batterie du RESS du restant du circuit électrique (RESS aux charges comme l'électronique de puissance et le moteur électrique),

- désactiver toute production de couple de tout moteur électrique,
- permettre l'activation des circuits de décharge à l'intérieur du circuit électrique,

- isoler la batterie auxiliaire du circuit de bord (batterie auxiliaire et éventuellement l'alternateur aux charges telles que feux, klaxons, allumage, commandes électriques, etc.), et

- arrêter immédiatement le moteur à combustion interne dans un véhicule hybride.

c. L'emplacement et le marquage du coupe-circuit général doivent être spécifiés dans la classe de véhicules.

d. Si un système automatique de détection d'un choc est spécifié pour une classe de véhicules donnée, il doit automatiquement activer le

General Circuit Breaker

All vehicles must be equipped with a General Circuit Breaker (Annexe J – Article 251.3.1.14.3) of a sufficient capacity.

Care must be taken, however, that the installation of the circuit breaker does not result in the main electrical circuit being located close to the driver.

If actuated by an emergency stop switch (18.18) or by the optional system for detecting a crash, the General Circuit Breaker MUST instantaneously:

- isolate both $+U_e$ and $-U_e$ poles of each battery pack of the RESS from the remainder of the Power Circuit (RESS to the loads such as the power electronics and the electric motor),

- disable any torque production from any electric motor,

- enable the active discharge circuits within the Power Circuit,

- isolate the Auxiliary battery from the Auxiliary Circuit (Auxiliary battery and possibly the alternator from the loads such as lights, hooters, ignition, electrical controls, etc.), and

- immediately stop the internal combustion engine in a hybrid vehicle.

The location and marking of the General Circuit Breaker must be specified in the vehicle Class.

If an automatic system for detecting a crash is specified in a vehicle Class it must automatically actuate the General Circuit Breaker.

coupe-circuit général.

- e. Chaque dispositif du coupe-circuit général utilisé pour isoler les pôles +U_e et -U_e de chaque châssis de batterie doit faire partie de ce châssis de batterie. Each device of the General Circuit Breaker used to isolate +U_e and -U_e poles of each battery pack must be part of this battery pack.
- f. Les unités électroniques (ECU, BMS,...) qui contrôlent le coupe-circuit général doivent rester sous tension au moins 15 minutes après toute ouverture du coupe-circuit général. The electronics units (ECU,BMS,...) which control the General Circuit Breaker must stay alive at least 15 minutes after any opening of the General Circuit Breaker.

18.18 Boutons "Arrêt d'Urgence"

- a. Un bouton d'arrêt d'urgence (Annexe J – Article 251.3.1.14.4) doit pouvoir être facilement actionné par le pilote lorsque ce dernier est assis en position de conduite, les ceintures de sécurité attachées et le volant en place. One Emergency Stop Switch (Appendix J – Article 251.3.1.14.4) must be easily operable by the driver when seated normally in the vehicle with belts fitted and the steering wheel in place;
- b. Au moins un bouton d'arrêt d'urgence doit pouvoir être actionné depuis l'extérieur du véhicule pour les voitures fermées. At least one Emergency Stop Switch must be operable from outside the vehicle for closed cars.
- c. Les boutons d'arrêt d'urgence NE peuvent PAS être utilisés en tant que coupe-circuit général du pilote. The Emergency Stop Switches may NOT be used as the Driver Master Switch.
- d. Si la classe de véhicules le requiert, un bouton d'arrêt d'urgence peut également actionner les extincteurs. If required by the Vehicle Class, an Emergency Stop Switch may also operate the fire extinguishers.

Emergency Stop Switches

Tableau 1 : Activation (= ouverture du contact = interruption de courant = off) du coupe-circuit général (GCB, 18.17 et Annexe J – Article 251.3.1.14.3) par les boutons d'arrêt d'urgence (ESS, 18.18 et Annexe J – Article 251.3.1.14.4) et par le coupe-circuit général du pilote (DMS, 18.16 et Annexe J – Article 251.3.1.20)

	ESS activé	ESS désactivé
DMS on	GCB off	GCB on
DMS off	GCB off	GCB off

Table 1: Actuating (= contact opening = current interruption = off) the General Circuit Breaker (GCB, 18.17 and Appendix J – Article 251.3.1.14.3) by the Emergency Stop Switches (ESS, 18.18 and Appendix J – Article 251.3.1.14.4) and by the Driver Master Switch (DMS, 18.16 and Appendix J – Article 251.3.1.20)

	ESS actuated	ESS released
DMS on	GCB off	GCB on
DMS off	GCB off	GCB off

Tableau 2 : Permettre (= activation = allumé = on) l'activation des circuits de décharge (18.14 et 18.17.b) à l'intérieur du circuit électrique (18.14 et Annexe J – Article 251.3.1.14) par les boutons d'arrêt d'urgence (ESS, 18.18 et Annexe J – Article 251.3.1.14.4) et par le coupe-circuit général du pilote (DMS, 18.16 et Annexe J – Article 251.3.1.20)

	ESS activé	ESS désactivé
DMS on	Syst. de décharge on	Syst. de décharge off
DMS off	Syst. de décharge on	Syst. de décharge off (*)

Table 2: Enabling (= active = switched on = on) the active discharge circuits (18.14 and 18.17.b) within the Power Circuit (18.14 and Appendix J – Article 251.3.1.14) by the Emergency Stop Switches (ESS, 18.18 and Appendix J – Article 251.3.1.14.4) and by the Driver Master Switch (DMS, 18.16 and Appendix J – Article 251.3.1.20)

	ESS actuated	ESS released
DMS on	Discharge syst. on	Discharge syst. off
DMS off	Discharge syst. on	Discharge syst. off (*)

(*) Les circuits de décharge doivent être désactivés (off) afin d'éviter une surcharge du système tant que le véhicule est toujours en mouvement et que l'énergie de récupération est disponible dans les moteurs d'entraînement.

(*) The active discharge circuits must be disabled (off) to prevent overload of the system as long as the vehicle is still in motion and recuperation energy is available from the drive motors.

18.19 Protection de surintensité (fusibles)

- a. Le RESS doit être équipé d'un fusible ou équivalent pour faire face à un court-circuit interne à l'enveloppe de la batterie ou du super (ultra) condensateur. Ce fusible doit être testé et validé dans des conditions de charge réalistes. The RESS must be equipped with a fuse or equivalent to handle the situation where a short circuit internal to the battery or Super (Ultra) Capacitor enclosure occurs. Any such fuse must be tested and demonstrated to work in a realistic load case.
- b. Les fusibles et les coupe-circuits (fusible électromécanique réinitialisable) sont des circuits de surtension acceptables. Des fusibles électroniques rapides et des fusibles rapides supplémentaires sont des types appropriés. Fuses and circuit breakers (resettable electromechanical fuse) are acceptable overcurrent trips. Extra-fast electronic circuit fuses and fast fuses are appropriate types.
- c. Un dispositif limiteur de courant (fusible) doit être installé à l'intérieur du compartiment du RESS ainsi qu'en un emplacement approprié dans chaque circuit électrique. A current-limiting device like a fuse must be fitted inside the RESS compartment and also in an adequate location in each electric Power Circuit.
- d. Les circuits de surtension ne devront en aucun cas remplacer le coupe-circuit général (bouton d'arrêt d'urgence). Overcurrent trips must, under no circumstances, replace the General Circuit Breaker (emergency stop switch).

Overcurrent trip (fuses)

The RESS must be equipped with a fuse or equivalent to handle the situation where a short circuit internal to the battery or Super (Ultra) Capacitor enclosure occurs. Any such fuse must be tested and demonstrated to work in a realistic load case.

Fuses and circuit breakers (resettable electromechanical fuse) are acceptable overcurrent trips. Extra-fast electronic circuit fuses and fast fuses are appropriate types.

A current-limiting device like a fuse must be fitted inside the RESS compartment and also in an adequate location in each electric Power Circuit.

Overcurrent trips must, under no circumstances, replace the General Circuit Breaker (emergency stop switch).

18.20	Unités de Charge	Charging units (off board)
a.	L'unité de charge isolée galvaniquement du secteur (chargeur) pour les véhicules électriques ou les véhicules hybrides rechargeables (Annexe J – Article 251.1.6.2) doit répondre à tous les critères de sécurité figurant dans la réglementation applicable du pays dans lequel la compétition en question a lieu.	The mains galvanically isolated charging unit (charger) for electric or plug-in hybrid electric vehicles (Appendix J – Article 251.1.6.2) has to fulfil all safety provisions set out in the applicable rules in the country in which the respective competition takes place.
b.	Le chargeur doit connecter le potentiel de la masse du secteur à la masse du véhicule (Annexe J – Article 251.3.1.15).	The charger must connect the grid's earth potential to the vehicle ground (Appendix J – Article 251.3.1.15).
c.	Le chargeur doit être équipé d'un ou plusieurs fusibles pour protéger le(s) câble(s) de charge.	The charger must have a fuse (fuses) to protect the charging cable(s).
d.	Le connecteur à une extrémité du câble de charge doit se séparer avant que le câble ne soit endommagé. (Par exemple, en utilisant un type de connecteur non-verrouillant/bloquant.)	The connector at one end of the charging cable must part before the cable is damaged. (For example by using a non-latching/locking type of connector).
e.	Le déplacement de la voiture doit être automatiquement inhibé lorsqu'elle est connectée au réseau électrique.	Movement of the car must be automatically inhibited while connected to the grid.
f.	Le(s) connecteur(s) des câbles de charge à courant continu doit(vent) être polarisé(s) et disposé(s) de sorte que toute connexion polaire incorrecte soit impossible.	DC charging cable connector(s) must be polarized and arranged so that incorrect polarity connection is impossible.
g.	L'interrupteur principal du chargeur doit déconnecter TOUS les conducteurs de courant.	The charger main switch must disconnect ALL power current-carrying supply conductors.
h.	Les défauts de mise à la terre du système de traction du véhicule doivent être contrôlés avant que le processus de charge ne commence.	The vehicle traction system must be checked for ground faults before charging commences.
i.	Le système de traction du véhicule ne doit pas être alimenté lorsque la batterie est sous charge.	The vehicle traction system must not be energized while the battery is under charge.
j.	Le chargement doit toujours être effectué sous la supervision du BMS (Annexe J – Article 251.1.7.8).	Charging must always be done under the supervision of the BMS (Appendix J – Article 251.1.7.).
18.21	Batterie auxiliaire	Auxiliary battery
a.	La batterie auxiliaire ne doit jamais être utilisée pour recharger la batterie de traction. Pendant toute la durée de la compétition, la batterie alimentant le circuit électrique auxiliaire doit avoir une tension faible inférieure à 60 V.	The auxiliary battery must never be used to recharge the traction battery. Throughout the duration of the competition, the battery supplying the auxiliary electrical circuit must have a voltage below 60 V.
b.	Si un convertisseur DC-DC alimenté par la batterie de traction (Annexe J – Article 251.1.7.3) est utilisé en remplacement de la batterie auxiliaire, une réserve d'énergie adéquate doit être conservée à tout moment dans la batterie de traction lorsqu'un système d'éclairage est requis pour la classe de véhicules (pour répondre aux normes et réglementations nationales et/ou internationales).	If a DC to DC converter powered by the traction battery (Appendix J – Article 251.1.7.3) is used as a substitute for the auxiliary battery, an adequate energy reserve in the traction battery must be maintained at all times if a lighting system is required for the vehicle class (to meet National and/or International Standards or requirements).
18.22	Indicateurs de sécurité	Safety Indicators
a.	Les indicateurs de sécurité permettent d'avertir si le véhicule présente un danger et sont obligatoires pour toutes les classes de véhicules.	Safety indicators warn if the vehicle is in a hazardous state and are required for all vehicle Classes.
b.	Les exigences en matière de couleur, d'emplacement, de fonction et de connexion sont spécifiées dans la classe de véhicules. Les dispositions ci-après doivent être respectées, à moins qu'un autre système ne soit en place.	The colour, location, function and connection requirements are specified in the vehicle Class, and must fulfil the following requirements, unless another system is in place.
c.	Ces "voyants" indicateurs doivent être très fiables, par exemple diode, sémaphore, ou semblable, et doivent être de couleur rouge et montés de manière à ne pas être confondus avec des feux de pluie ou des feux de freinage.	These indicator 'lamps' must use a high reliability device, for example LED, semaphore, or similar, and the colour must be red and mounted not to be confused with rain light or brake light.
d.	Ils doivent être appropriés aux conditions d'éclairage prévisibles ; par exemple, ils doivent être visibles sous la lumière directe du soleil.	They must be suitable for the expected lighting conditions; for example, they must be visible in direct sunlight.
e.	Les voyants doivent avertir le pilote et le personnel que le circuit électrique est sous tension et que le véhicule peut donc se déplacer à l'improviste. Ils doivent être visibles du pilote lorsqu'il est assis en position de conduite normale, volant de direction en place, et être également visibles du personnel intervenant sur le véhicule depuis l'extérieur.	The indicators must warn the driver and personnel that the Power Circuit is on and the vehicle might move unexpectedly. They must be visible to the driver when seated normally with the steering wheel fitted and also visible to personnel attending the vehicle from the outside.
f.	Si la classe de véhicules le requiert, une méthode visant à empêcher tout déplacement accidentel du véhicule lorsque le	If required by the Vehicle Class, a method of preventing the accidental driving of the vehicle when the driver is not seated must

pilote n'est pas assis doit être prévue.

be provided.

- g.** Les voyants doivent indiquer lorsque le circuit électrique comporte une tension supérieure à 60 V DC (ou une tension suffisante pour déplacer le véhicule, la moins élevée étant retenue).
The indications must show when there is a voltage on the Power Circuit above 60 V DC (or a voltage sufficient to move the vehicle, whichever is the lesser).
- h.** Les voyants doivent être à sécurité intégrée, dotés d'au moins deux circuits indépendants montés de sorte qu'ils ne puissent pas être endommagés en cas d'accident.
The indication must be fail-safe, using at least two independent circuits which are routed so that they are unlikely to both be damaged in the event of a crash.
- i.** Les voyants doivent être alimentés par des sources isolées indépendantes (convertisseurs DC-DC) reliées directement au bus de puissance ; ou peuvent avoir des sources d'alimentation indépendantes (batteries rechargeables).
The indicators must be powered from independent isolated power supplies (DC-to-DC converters) running directly on the Power Bus; or may have independent power supplies (rechargeable batteries).
- j.** Si la classe de véhicules le requiert, des voyants supplémentaires doivent indiquer lorsqu'il y a un défaut d'isolation. Ceci impliquera que les voyants fonctionnent une fois le circuit électrique éteint. Une source d'alimentation indépendante sera donc nécessaire pour les voyants ainsi qu'une procédure bien établie pour arrêter le véhicule.
If required by the Vehicle Class, additional indicators must show when there is an isolation fault. This will require the indications to operate after the Power Circuit is switched off and so will require an independent supply for the indications and a defined procedure for shutting down the vehicle.

18.23 Extincteurs

Fire extinguisher

- a.** Les extincteurs sont obligatoires pour les compétitions de vitesse et doivent être conformes à l'Annexe J applicable à la classe concernée.
Fire extinguishers are compulsory at speed competitions and must be in compliance with Appendix J according to the relevant Class.
- b.** Seuls des types d'extincteurs ABC utilisables pour l'extinction du carburant, compatibles avec la chimie du RESS installé et spécifiés pour la tension du bus de puissance, sont autorisés.
Only ABC extinguisher types usable for fuel extinction, compatible with the chemistry of the installed RESS and specified for the voltage level of the Power Bus, are allowed.
- c.** Plusieurs types d'extincteurs peuvent être nécessaires pour faire face aux différents types de composants inflammables.
More than one type of fire extinguisher may be necessary to cope with the different types of flammable components.

18.24 Mesures d'urgence concernant le traitement / l'élimination chimique / électrique en cas de collision / incendie

Emergency Measures on Electrical/Chemical Disposal/Treatment in the Event of Collision/Fire

Les dispositions extraites du document "Fire Fighter Safety and Emergency Response for Electric Drive and Hybrid Electric Vehicles" peuvent être utilisées.

Provisions taken from the document "Fire Fighter Safety and Emergency Response for Electric Drive and Hybrid Electric Vehicles" may be used.